



## DISHWASHER

### USER'S GUIDE

Please retain this owner's manual for future reference.  
Read and follow all safety rules and instructions before using this product.

## LAVAPLATOS

### GUIA DE USUARIO

Guarde este manual de usuario para referencia futura. Lea y siga todas las reglas e instrucciones de seguridad antes de utilizar este producto.

To contact LG Electronics:

**1-800-243-0000 (US)**

Or visit us on the Web at: [us.lge.com](http://us.lge.com)

Para comunicarse con LG Electronics:

**1-800-243-0000**

O visítenos en la Web en: [us.lge.com](http://us.lge.com)

English

Español

Model/Modelo

LDF6920WW  
LDF6920BB  
LDF6920ST



# INTRODUCTION

## IMPORTANT SAFETY INSTRUCTIONS

Basic Safety Precautions . . . . .	3, 4
Electrical Safety . . . . .	4
Before Using the Dishwasher . . . . .	5

## PARTS AND FEATURES

Important Features . . . . .	6
Key Parts . . . . .	7
Control Panel . . . . .	8, 9

## OPERATING INSTRUCTIONS

Quick Start . . . . .	10
Selecting a Cycle . . . . .	11
Loading the Lower Rack . . . . .	13
Loading the Upper Rack . . . . .	13
Loading the Silverware Basket . . . . .	14
Height Adjustable Upper Rack . . . . .	15
Adding Detergent to the Dispenser . . . . .	16
Adding Rinse Aid to the Dispenser . . . . .	17

## CARE AND CLEANING

Cleaning Metallic Parts . . . . .	18
Cleaning the Lower Spray Arm . . . . .	18
Cleaning the Upper Spray Arm . . . . .	18
Cleaning the Top Spray Arm . . . . .	19
Seasonal Maintenance and Storage . . . . .	19

## TROUBLESHOOTING

Before Calling for Service . . . . .	20, 21
--------------------------------------	--------

## SPECIFICATIONS

Product Specifications . . . . .	22
----------------------------------	----

## WARRANTY

Product Registration Information . . . . .	23
--	----

# THANK YOU!

Congratulations on your purchase and welcome to the LG family.

Your new LG Dishwasher combines quiet, efficient operation with advanced cleaning technology.

By following the operating and care instructions in this manual, your dishwasher will provide you with many years of reliable service.

# IMPORTANT SAFETY INSTRUCTIONS

## READ ALL INSTRUCTIONS BEFORE USE

### Your safety and the safety of others is very important.

We have provided many important safety messages in this manual and on your appliance. Always read and follow all safety messages.



This is the safety alert symbol.

This symbol alerts you to potential hazards that could eventually result in property damage or serious bodily harm, even death.

The safety alert symbol will be followed by either the word "WARNING" or "CAUTION," then an important safety message. These words mean:

#### **WARNING**

This symbol indicates the possibility of serious bodily harm, even death.

#### **CAUTION**

This symbol indicates the possibility of injury or damage to property.

English

## BASIC SAFETY PRECAUTIONS

 **WARNING** To reduce the risk of fire, electric shock, or injury to persons when using this appliance, follow basic precautions, including the following:

- This manual contains very important information regarding the installation, use, and maintenance of your dishwasher.
- The manufacturer cannot be responsible for injuries or damage caused by failure to follow these safety and caution instructions.
- Read all instructions carefully before using the dishwasher.
- Use the dishwasher only for its intended function.
- Use only detergents or rinse agents recommended for use in a dishwasher. Keep all dishwasher detergents and additives out of the reach of children.
- This appliance is not intended for use by young children or unqualified persons.
- When loading items to be washed:
  - 1) Load sharp items so that they are not likely to damage the door seal; and
  - 2) Load sharp knives with the handles up to reduce the risk of injury when reaching into the dishwasher.
- Do not wash plastic items in the dishwasher unless they are labeled dishwasher-safe or the equivalent. For plastic items not so labeled, check the manufacturer's recommendations.
- Do not operate the dishwasher unless all enclosure panels are properly in place.
- Do not tamper with controls.
- Do not abuse, sit on, or stand on the door or dish racks of the dishwasher.
- To reduce the risk of injury, do not allow children to play in or around a dishwasher.
- Under certain conditions, hydrogen gas may be produced in a hot water system that has not been used for two weeks or more. **HYDROGEN GAS IS EXPLOSIVE.** If the hot water system has not been used for such a period of time, turn on all hot water faucets and let the water flow for several minutes. This will release any accumulated hydrogen gas. Since hydrogen gas is flammable, do not smoke or use an open flame during this time.
- Remove the door to the wash compartment when disposing of an old dishwasher.

# IMPORTANT SAFETY INSTRUCTIONS

## READ ALL INSTRUCTIONS BEFORE USE

### BASIC SAFETY PRECAUTIONS

**⚠ WARNING** To reduce the risk of fire, electric shock, or injury to persons when using this appliance, follow basic precautions, including the following:

**For a permanently connected dishwasher:**

This appliance must be connected to a grounded metal, permanent wiring system or an equipment-grounding conductor must be run with the circuit conductors and connected to the equipment-grounding terminal or lead on the appliance. Consult with a qualified electrician.

**Tip Hazard**

Do not put excessive downward force on the open dishwasher door prior to installation, as this could cause damage to the unit or cause it to tip over. Do not use the dishwasher before installation has been completed in accordance with the Installation Instructions.

### ELECTRICAL SAFETY

#### ⚠ WARNING

**Electrical Shock Hazard**

Failure to follow these instructions can result in death, fire, or electrical shock.

- The dishwasher **MUST** be grounded. Connect the ground wire to the green ground connector in the terminal box.
- Do not use an extension cord with this appliance.
- The dishwasher is designed to be used with standard household current (120 Volts AC, 60 Hz.). Before connecting the dishwasher, ensure that the outlet or cable is properly grounded and polarized by circuit breakers or fuses. Failure to provide adequate grounding of this appliance may cause electrical shock or malfunction of the appliance. Consult with a qualified electrician.

- Do not install or store the dishwasher where it will be exposed to weather conditions. Failure to observe this precaution may result in electrical shock, fire, malfunction, and/or deformation of the dishwasher.
- Do not damage or place heavy items on the power cord of the appliance. Do not use the dishwasher if it has a damaged power cord. Power cord damage may cause fire and electrical shock. Consult with a qualified electrician.
- Do not grasp the power cord or touch the dishwasher controls with wet hands. Do not use the dishwasher if it has a damaged power cord or plug, and do not plug the dishwasher into a damaged outlet. Failure to observe these instructions may result in electrical shock.
- Disassembly or repair must be performed by experienced service persons. Improper disassembly or repair could lead to product failure or electrical shock.

# IMPORTANT SAFETY INSTRUCTIONS

## READ ALL INSTRUCTIONS BEFORE USE

### BEFORE USING THE DISHWASHER

Before using the dishwasher, please read the Important Safety Instructions.

Water supply temperature should be a minimum of 120°F (49°C) for better washing and reasonable cycle time.

For this reason, use the hot water supply only. It is also important that the dishwasher is loaded according to instructions for effective cleaning. When loading the dishwasher, make sure that insoluble items such as bones, toothpicks, and pieces of paper have been removed.

When loading the dishwasher, observe the following general guidelines:

1. Place items with deep dish bottoms at an angle to help water run off and speed the drying process.
2. Remove solid, burned-on scraps from dishes prior to loading in the dishwasher.
3. Only load items that are dishwasher-safe.

**NOTE:** Do not load utensils that are not heat-resistant, have decorative metal trim, etc.

English

## SAVE THESE INSTRUCTIONS

# PARTS AND FEATURES

## FEATURES

### LARGE CAPACITY

LG dishwashers allow you to load very large items in both the upper and lower racks. The tall tub provides extra overall capacity and the clearance to accommodate large dishes. Extra large items (max. 14 in.) may be loaded in the lower rack by raising the upper rack.

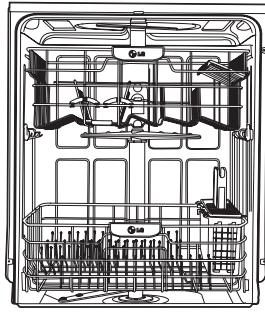

### SLIM DIRECT MOTOR™

The new Slim Direct Motor™ is inverter-controlled. Wash power is controlled based on cycle selection. It also offers high energy efficiency to minimize energy use.

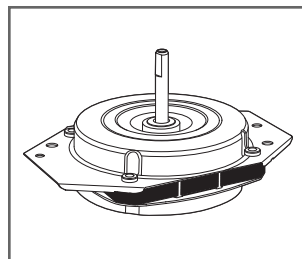

### VARIO SPRAY SYSTEM

Because the water spray alternates between the upper and lower racks, all of the power from the motor is directed to one rack at a time. This concentrates all the cleaning power of the motor on each rack in turn.

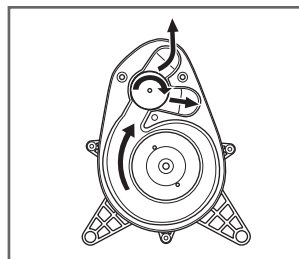

### HYBRID DRYING SYSTEM

This system effectively dries dishes without the use of a heating element that would increase energy consumption.

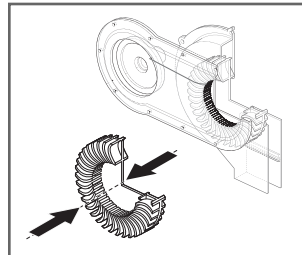

### SELF-CLEANING FILTER

For best wash results, your LG dishwasher has a self-cleaning filter system that continuously cleans the wash water as it circulates and grinds food into small particles that pass easily down the drain.

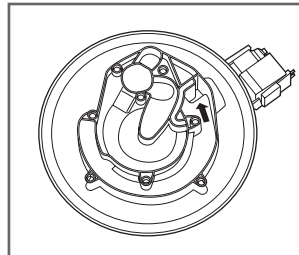

# PARTS AND FEATURES

## PARTS

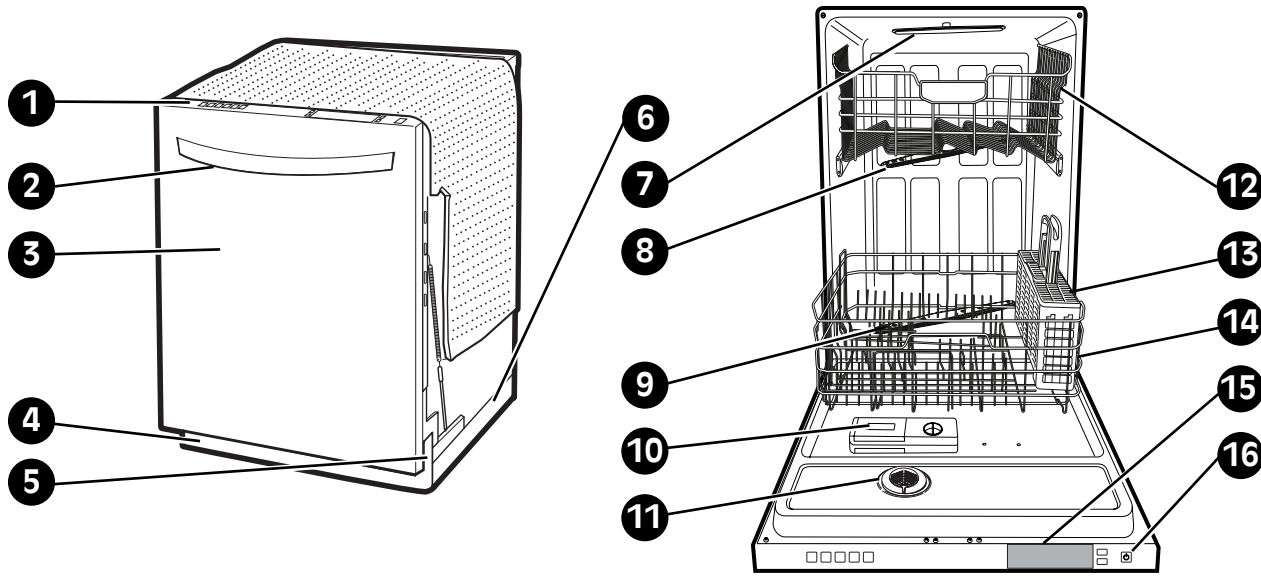

- 1 CONTROL PANEL**
- 2 DOOR HANDLE**
- 3 FRONT COVER**
- 4 LOWER COVER**
- 5 LEVELING FOOT**
- 6 BASE**

- 7 TOP SPRAY ARM**
- 8 UPPER SPRAY ARM**
- 9 LOWER SPRAY ARM**
- 10 DETERGENT & RINSE AID DISPENSER**
- 11 VAPOR VENT COVER**
- 12 UPPER RACK**
- 13 SILVERWARE BASKET**
- 14 LOWER RACK**
- 15 TOP DISPLAY**
- 16 POWER BUTTON**

English

# PARTS AND FEATURES

## CONTROL PANEL

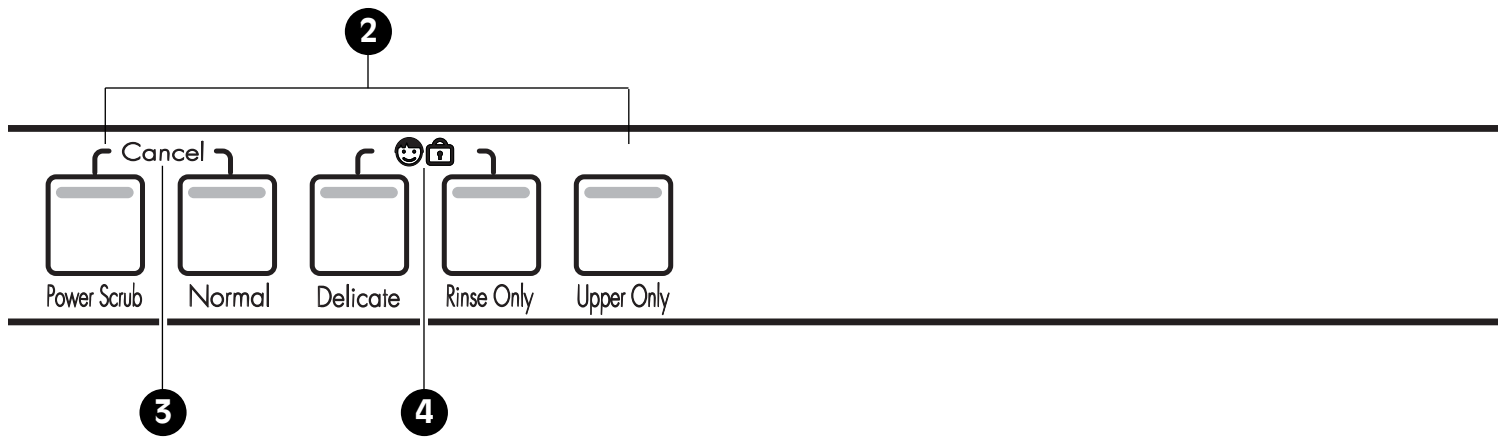

### 1 INDICATOR

#### **CHILD LOCK**

Lamp will turn on when the Child Lock setting is on.

#### **RINSE AID**

Refill with rinse aid when the lamp turns on.

### 2 CYCLES

Press the cycle that corresponds to your desired wash cycle.

#### **POWER SCRUB**

This cycle is for very heavily soiled dishes.

#### **NORMAL**

This cycle is for normally soiled, everyday loads.

#### **DELICATE**

This cycle is for washing delicate items like glasses and china.

#### **RINSE ONLY**

This cycle is for a quick rinse of dishes.

#### **UPPER ONLY**

This cycle is for washing items placed on the upper rack.

#### **CHIME ON/OFF**

To enable or disable the chime, press and hold the Rinse Only and Upper Only buttons for 2 seconds.

### 3 CANCEL

- To cancel a running cycle, open the door and then press and hold the Power Scrub and Normal buttons together for 3 seconds.

### 4 CHILD LOCK

Lamp will turn on when Child Lock setting is on.

- When Child Lock is set, all buttons are disabled to prevent settings from being changed.
- To lock/unlock the buttons, press Delicate and Rinse Only simultaneously for 3 seconds with the door open.



# PARTS AND FEATURES

## CYCLE OPTIONS/DISPLAY

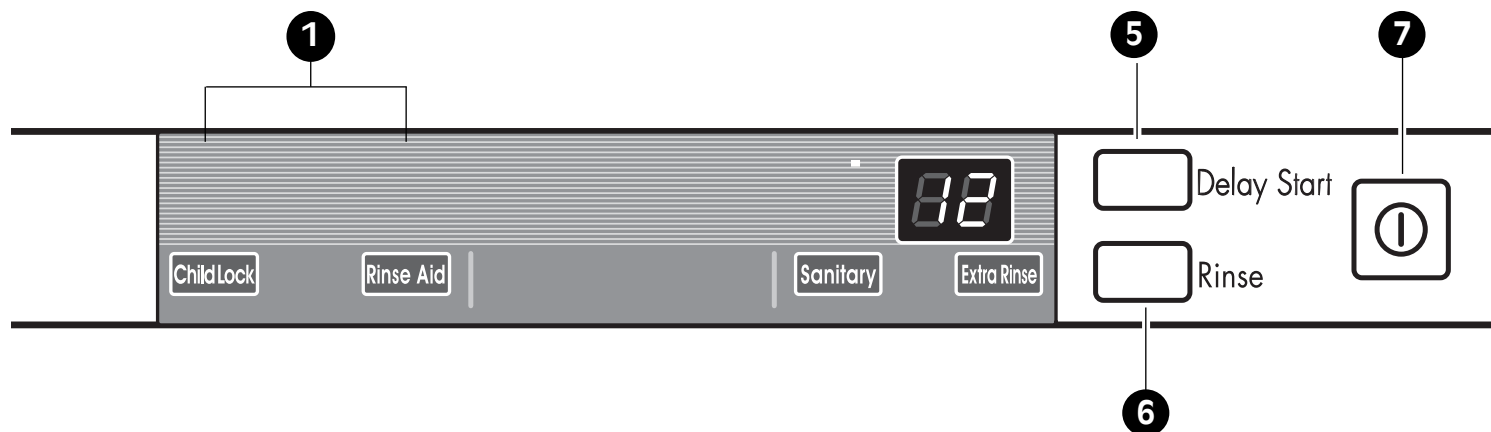

### 5 DELAY START

- To delay the start of a selected cycle, press the Delay Start button.
- Each time Delay Start is pressed will delay the start of the cycle by one additional hour.
- The delay start time can be set from 1 to 24 hours in one-hour increments.

### 6 SANITARY/EXTRA RINSE

Pressing Rinse repeatedly will select Sanitary, Extra Rinse, or both.

- If you select the Sanitary feature, the Sanitary light will blink until the water temperature meets the sanitary temperature level, and glows steadily when the required temperature has been met to achieve sanitization.
- When you select Extra Rinse, an additional rinse cycle is added.

**NOTE:** This high-temperature rinse sanitizes dishware and glassware in accordance with NSF/ANSI Standard 184 for residential dishwashers. Certified dishwashers are not intended for licensed food establishments.

**NOTE:** Only the sanitary cycle is designed to meet sanitization standards.

### 7 POWER

- Pressing the Power button turns on power to the controls.
- After the cycle is complete, the power automatically turns off for safety and economy.
- If there is a power surge, power outage, or disruption of any kind, the power will be automatically turned off for safety and the cycle will need to be restarted.

English

# OPERATING INSTRUCTIONS

## QUICK START

### 1 **LOAD THE DISHES**

Remove any scraps of food in advance. Pull the lower rack out and load the dishes and silverware and push it all the way back in. Pull the upper rack out and load the cups, glasses, etc.

### 2 **CHECK RINSE AID**

The indicator lights will illuminate if the rinse aid level is low.

### 3 **MEASURE THE DETERGENT**

Add the required amount of detergent to the dispenser. Close the detergent dispenser lid.

### 4 **TURN ON THE DISHWASHER**

When ready to run a cycle, open the door and press the Power button. The dishwasher defaults to the normal cycle.

### 5 **SETTING THE CYCLE**

Select the desired cycle and options. Before starting, the display window will show the estimated running time of the selected cycle.

The estimated remaining time will be displayed. If the door is opened during operation, the dishwasher stops. Once the door is closed, the cycle will restart from the point where it stopped.

### 6 **CLOSE THE DOOR**

The dishwasher starts automatically after a slight delay.

### 7 **AT THE END OF THE CYCLE**

End is displayed on the digital display for a few seconds and a tone will sound, signaling completion of the cycle. The dishwasher automatically switches off for safety and energy savings.

## **CAUTION**

Empty the lower rack first and then the upper rack. This will avoid water dripping from the upper rack onto dishes in the lower rack.

## **WARNING**

In general, it is not advisable to open the door while the dishwasher is in operation. If the door is opened, a safety device stops the dishwasher. Care should be taken when opening the door immediately following the cycle, as steam may escape.

## **AUTO-OFF**

The dishwasher will automatically turn off if a cycle is not selected or if the door is not closed within 10 minutes.

# OPERATING INSTRUCTIONS

## SELECTING A CYCLE

CYCLE	Wash		Rinse			Dry	*Water Usage	**Cycle Time
	Pre-Wash	Main Wash	Rinse 1	Rinse 2	Heated Rinse			
<b>Power Scrub</b>	●	131°–145°F 55°–63°C ●	●	●	154°F 68°C ●	●	5.5–9.2 gal. 21–35 L	108–176 min.
<b>Normal</b>	●	95°–140°F 35°–60°C ●	●	●	149°F 65°C ●	●	2.6–6.9 gal. 10–26 L	90–139 min.
<b>Delicate</b>	●	113°–120°F 45°–50°C ●	●	●	154°F 68°C ●	●	5.5–6.9 gal. 21–26 L	93–123 min.
<b>Rinse Only</b>			●				1.3 gal. 5 L	15 min.
<b>Upper Only</b>	●	120°–140°F 49°–60°C ●	●	●	149°F 65°C ●	●	5.5–6.9 gal. 21–26 L	83–103 min.

\*Actual water consumption will vary depending on soil level.

\*\*Actual cycle times will vary depending on soil levels and water temperature.

### Power Scrub

This cycle is for very heavily soiled loads such as cookware.

### Normal

Select this cycle for normally soiled, everyday loads.

### Delicate

This cycle is for washing delicate items such as glasses or fine china.

### Rinse Only

If you don't plan to wash a load of dishes immediately, use this cycle to remove excess soil and prevent dried on residue.

### Upper Only

Use this cycle to wash items loaded on the upper rack.

English

# OPERATING INSTRUCTIONS

## **⚠ CAUTION**

### ***NON-DISHWASHER-SAFE ITEMS***

The combination of high water temperature and dishwasher detergents may damage certain items. LG does not recommend washing the following items in the dishwasher:

- Hand painted silver or gold leaf dishes
- Wood or bone handled utensils
- Iron or other rust-prone utensils
- Plastic items that are not dishwasher-safe

When in doubt, check manufacturers' recommendations.

# OPERATING INSTRUCTIONS

## LOADING THE LOWER RACK

The extra tall tub allows loading of dishes, pans, or other utensils up to 14 inches high.

**NOTE:** Make sure large items do not interfere with the rotation of the spray arms, and do not prevent the detergent dispenser from opening.

The lower rack is recommended for dinner plates, soup bowls, dishes, pots, pans, lids, and grill trays. Plates should be positioned vertically and facing the center of the rack. Pots, pans,

and large bowls must be turned so that the inside faces downward. The silverware basket may be used in either the lower or upper rack.

The lower rack should not be used for small items like cups, wine glasses, or small plates. These items should be loaded in the upper rack.

### LOADING 10 PLACE SETTINGS, LOWER RACK

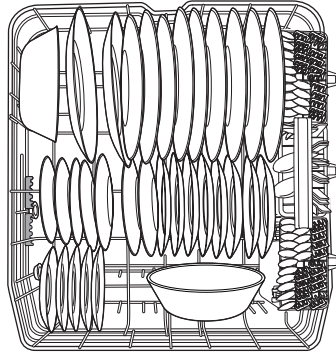

### LOADING 12 PLACE SETTINGS, LOWER RACK

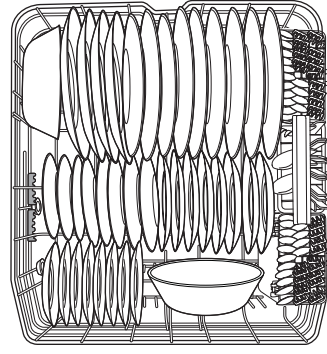

English

## LOADING THE UPPER RACK

Use the upper rack for small or delicate items such as small plates, cups, saucers, glasses, and dishwasher-safe plastic items. Cups, glasses, and bowls must be positioned upside down. Extra cups or cooking utensils can be laid

on the fold down cup racks, which may also provide support for long stemmed glasses. Make sure items do not interfere with the rotation of the spray arms above and below the upper rack.

### LOADING 10 PLACE SETTINGS, UPPER RACK

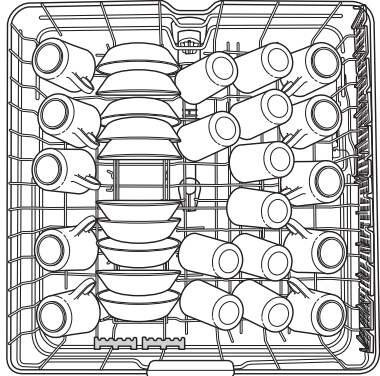

### LOADING 12 PLACE SETTINGS, UPPER RACK

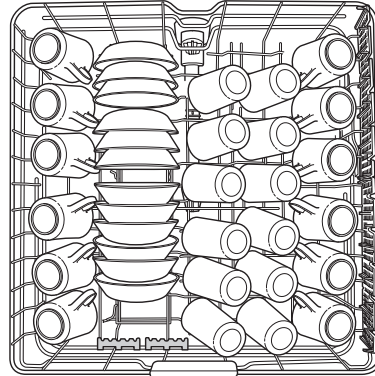

# OPERATING INSTRUCTIONS

## LOADING THE SILVERWARE BASKET

The silverware basket has separators to avoid scratching and tarnishing of delicate silverware. The basket can be divided into three separate modules that can be used in both the upper and lower racks. For small loads of silverware, modules can be removed, allowing extra space for other dishes.

### **⚠ WARNING**

Be careful when loading and unloading sharp items. Load sharp knives with the handles up to reduce the risk of personal injury.

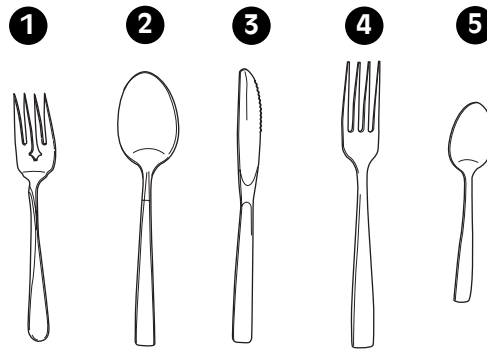
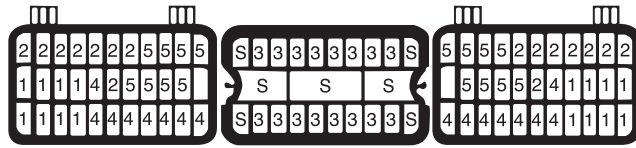
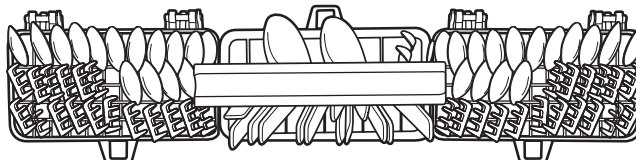

# OPERATING INSTRUCTIONS

## HEIGHT ADJUSTABLE UPPER RACK

The upper rack adjusts **up** to allow you to place tall and oversized items up to 14 inches high in the lower rack. Or, you can adjust the upper rack **down** to allow placement of large dishes up to 12 inches high in the upper rack.

**NOTE:** After adjusting, make sure that dishes in the upper and lower racks do not interfere with the rotation of the spray arm. Do not adjust the rack while it is loaded with dishes.

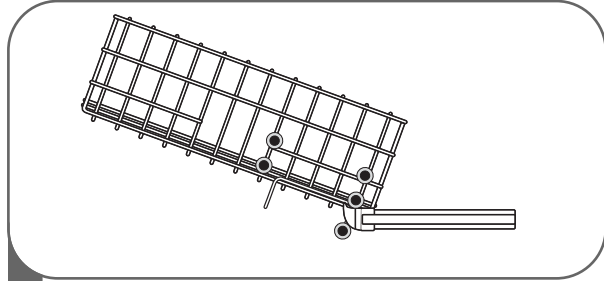

- 1 To adjust the rack:**  
Pull out the upper rack.

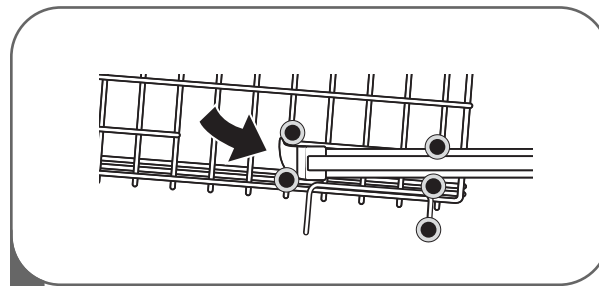
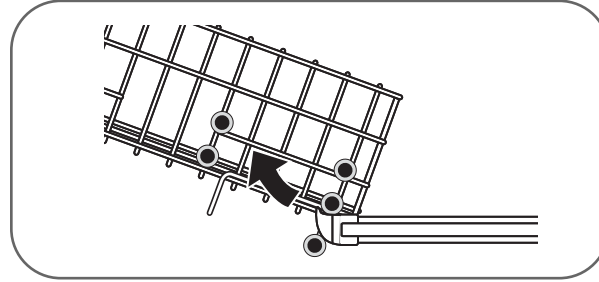

- 2 To lower the rack:**  
Reinsert the upper rack in the desired position.

English

# OPERATING INSTRUCTIONS

## ADDING DETERGENT TO THE DISPENSER

- Detergent must be put into the detergent compartment before starting any cycle except Rinse Only.
- If dishes are only moderately soiled, you may be able to use less detergent than recommended.
- The capacity of the detergent compartment is 1.4 oz (40 g).
- The amount of detergent needed depends on the cycle, load size, and soil level of dishes. Refer to the table below and adjust these recommended amounts as necessary for your load.

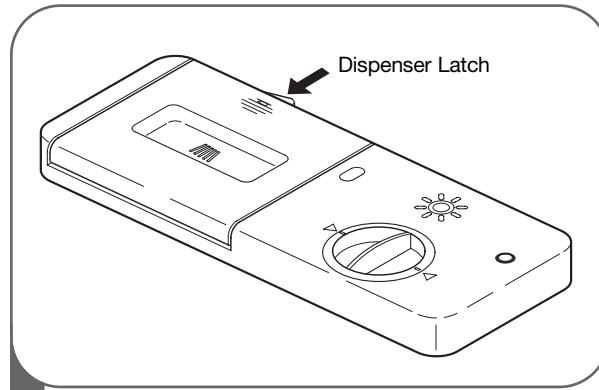

- 1 Push the dispenser latch to open it.

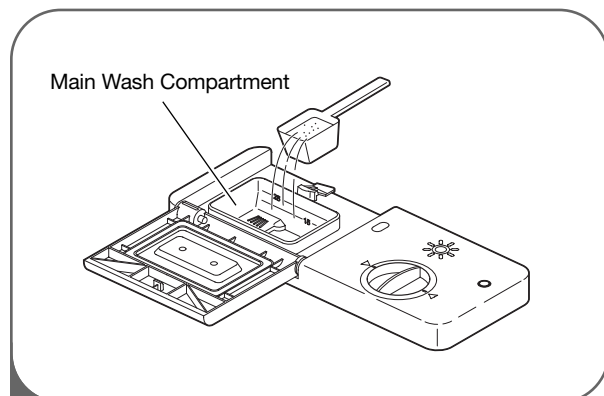

- 2 Add detergent to the main wash compartment (see the table below for the amount of detergent to use).

Close the dispenser cover and press the lid until it clicks shut.

**NOTE:** Do not add detergent if using the rinse only cycle.

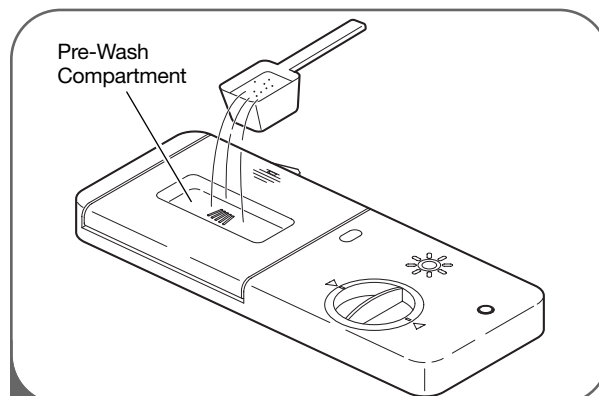

- 3 If needed, add detergent to the pre-wash compartment.

**NOTE:** Too much detergent can leave a film on dishes.

CYCLE	AMOUNT OF DETERGENT	
	PRE-WASH compartment	MAIN WASH compartment
Power Scrub	Full (0.2 oz)	½ Full (0.7 oz)
Normal	None	½ Full (0.7 oz)
Delicate	None	½ Full (0.7 oz)
Rinse Only	None	None
Upper Only	None	½ Full (0.7 oz)

## **CAUTION**

### **DETERGENT INFORMATION**

Use only detergent intended for automatic dishwashers. Incorrect detergent may cause the dishwasher to fill with suds during operation. Excess sudsing may reduce wash performance and may cause the unit to leak. **DO NOT** use hand dishwashing detergent in this dishwasher.



# OPERATING INSTRUCTIONS

## ADDING RINSE AID TO THE DISPENSER

The use of rinse aid products is recommended to prevent spots on dishes from water droplets remaining after the completion of the wash cycle, and to enhance the performance of the dry cycle.

**NOTE:** Only use liquid rinse aid in this dishwasher.

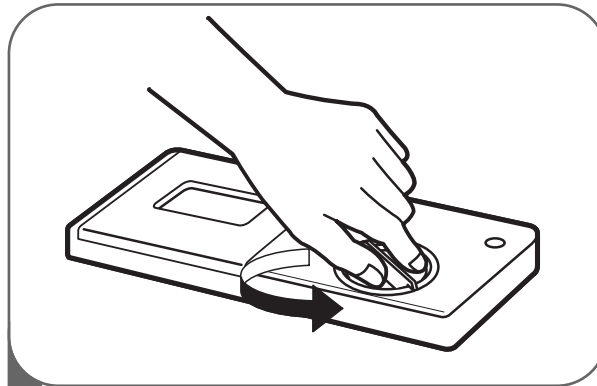

- 1 Rotate the round cap counterclockwise to remove it.

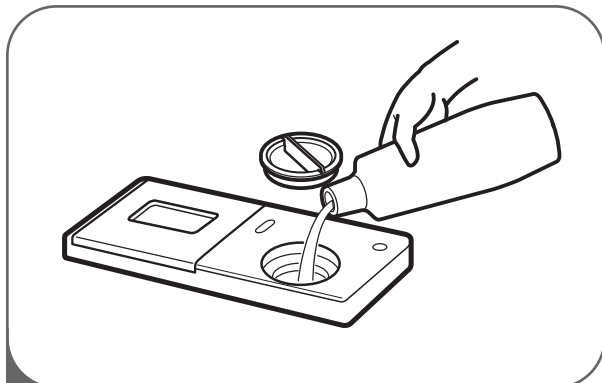

- 2 Add a liquid rinse aid to the maximum fill level (max. 4.8 oz [145 ml]).

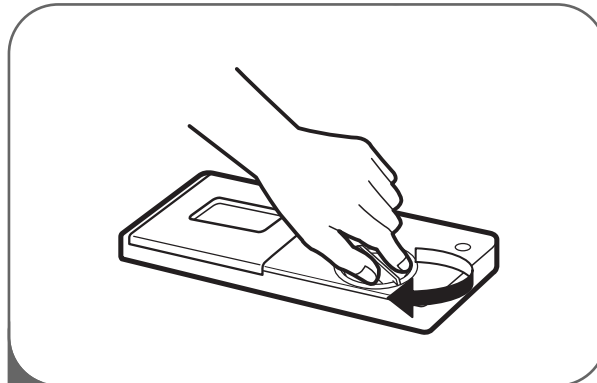

- 3 Replace the cap and turn clockwise to lock. Rinse aid will be automatically dispensed during the final rinse cycle.

English

### RINSE AID DISPENSER ADJUSTMENT

The rinse aid dispenser is factory set to level 3, which should provide the best performance under most conditions. Setting the rinse aid control too low will contribute to spotting and streaking of dishes and poor drying performance.

Setting the control too high can cause foaming, which will cause poor wash performance.

To adjust the rinse aid dispenser setting, remove the cap and adjust the rinse aid lever to the desired setting.

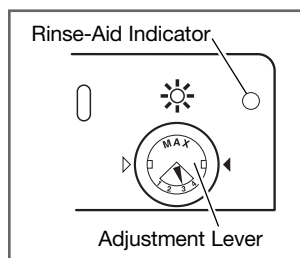

### REFILLING THE RINSE AID

The capacity of the rinse aid dispenser is 4.8 oz (145 ml). How often the dispenser will need to be refilled depends on how often dishes are washed and the rinse aid setting used.

If the rinse aid level is low, an indicator will light. The indicator light will stay on when the door is closed to start a cycle.

# CARE & CLEANING

For best results, it is important to periodically check and care for the spray arms.

**⚠ WARNING** To prevent injury during care and maintenance/cleaning, wear gloves and/or protective clothing.

## CLEANING METALLIC PARTS

Some exterior and interior parts can be cleaned with a damp cloth or sponge. A cloudy film may form on the surface of the stainless steel tub, especially with hard water.

## CLEANING THE LOWER SPRAY ARM

- Make sure that the water jet holes are not blocked by food particles.
- When cleaning is necessary, remove the lower spray arm by pulling up.
- After cleaning the lower spray arm, replace it by pushing down until it clips into place. Be sure the spray arm turns freely.

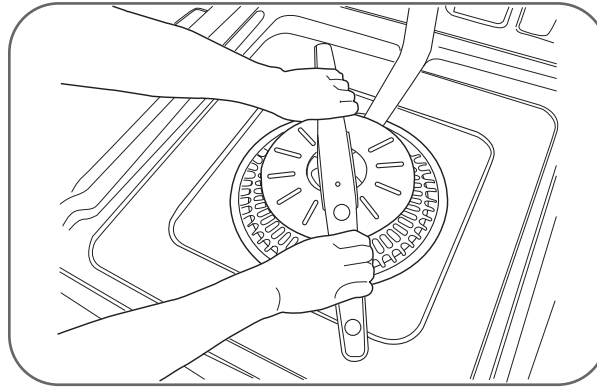

## CLEANING THE UPPER SPRAY ARM

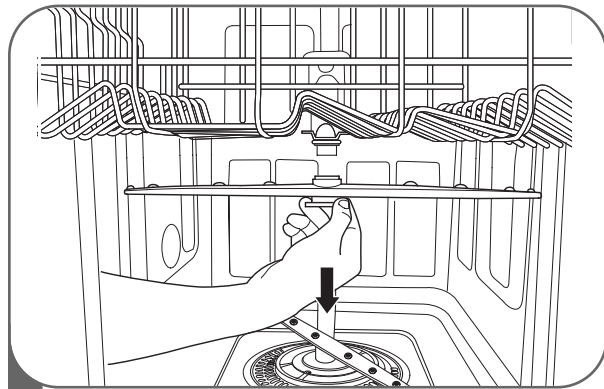

- 1 Pull the upper rack forward. Make sure that the water jet holes are not blocked by food particles.

When cleaning is necessary, remove the upper spray arm by turning the nut on the bottom of the spray arm 1/8th turn counterclockwise and pulling down (see illustrations).

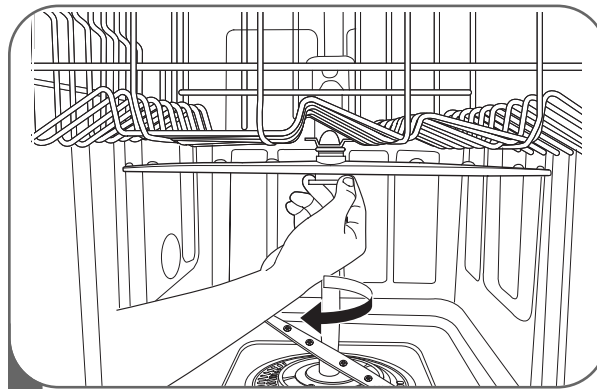

- 2 After cleaning the upper spray arm, press it up into place. Turn the nut 1/8 turn clockwise to make sure the nut locks back into place.

## CARE & CLEANING

### CLEANING THE TOP SPRAY ARM

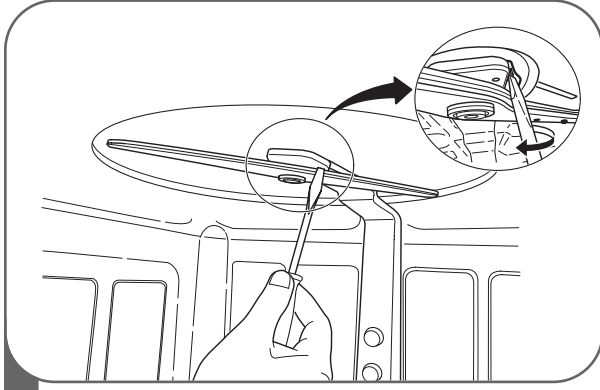

- 1** Make sure that the water jet holes are not blocked by food particles.

When cleaning is necessary, use a screw driver to release the retainer clip from the bracket that holds the top spray arm assembly to the tub.

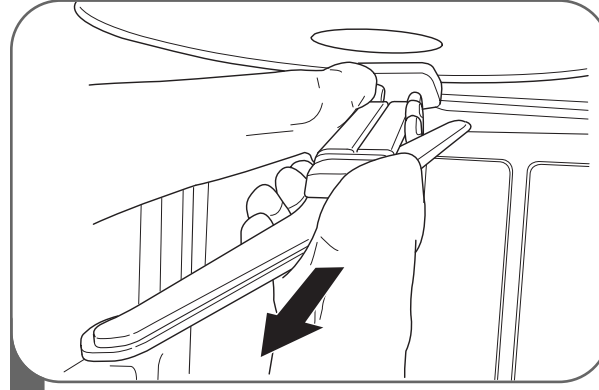

- 2** Then pull the spray arm out.

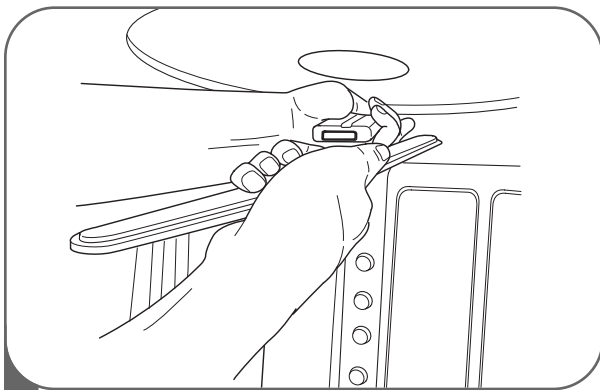

- 3** After cleaning the top spray arm, replace it. Slide it back into place and make sure the retainer clip engages.

English

### SEASONAL MAINTENANCE AND STORAGE

- During the summer, if you will be absent for extended periods of time, it is recommended that you close the water valve and unplug the power cord, or turn off the circuit breaker.
- During winter, if you will be absent for extended periods of time and there is a possibility of freezing temperatures, it is recommended that you winterize the water supply lines and the dishwasher itself. Winterization must be performed by experienced service personnel.

# TROUBLESHOOTING

## BEFORE CALLING FOR SERVICE

Problem	Possible Causes	Solutions
<b>Dishwasher does not operate</b>	Door is not completely closed.	Make sure the door is completely closed and latched.
	Power supply or power cord is not connected.	Connect the power supply or cord properly.
	Fuse is blown or circuit breaker tripped.	Replace fuse or reset circuit breaker.
<b>Dishwasher operates too long</b>	Unit is connected to cold water.	Check the water supply connection or water heater setting. (Heating cold water takes longer).
<b>Odor</b>	Previous cycle was stopped before completion.	Operate the Quick Wash cycle with detergent without loading any dishes.
<b>Water remains in tub after completion of cycle</b>	Drain hose is kinked or clogged.	Adjust hose or clear blockage.
<b>Food soil remains on dishes</b>	Improper cycle selection.	Select correct cycle based on soil level and type of dishware being washed.
	Water temperature is too low.	Check water supply connection or water heater setting.
	Dishwashing detergent was not used.	Use recommended detergent.
	Low inlet water pressure.	Water pressure should be between 20 and 120 psi.
	Water jet holes on spray arms blocked.	Clean the spray arms.
	Improper loading of dishes.	Make sure dishes do not block spray arm rotation or interfere with detergent dispenser.
<b>Spots and filming on dishes</b>	Low water temperature.	Water supply should be at least 120°F for best wash performance.
	Wrong amount of detergent used.	Use the recommended amount of detergent.
	Overloading.	Load the proper amount of dishes.
	Improper loading.	See the Using Your Dishwasher section.
	Insufficient water pressure.	Adjust water pressure to between 20 and 120 psi.
	Insufficient detergent.	Add the recommended amount of detergent. See Using Your Dishwasher section.
	Rinse aid dispenser empty.	Refill rinse aid dispenser.
	Extremely hard water.	Install a home water softener.
<b>Noise</b>	Some level of noise is normal during operation.	Detergent cover opening. Drain pump at the beginning of drain cycle.
	The dishwasher is not level.	Adjust the leveling feet.
	Nozzle arm knocking against dishes.	Reposition the dishes.

If you have followed this troubleshooting guide and the problem persists, or if the problem you are experiencing is not listed here, please call LGE Customer Service at 1-800-243-0000.

# TROUBLESHOOTING

## BEFORE CALLING FOR SERVICE (continued)

Problem	Possible Causes	Solutions
<b>Cloudiness on glassware</b>	Combination of excessive detergent and soft water.	Use less detergent and use a rinse aid to minimize the problem.
<b>Black or gray marks on dishes</b>	Aluminum items rubbing dishes during cycle.	Reposition the dishes.
<b>Yellow or brown film on inside surfaces of dishwasher</b>	Coffee or tea stains.	Eliminate the stain by using a stain removal product.
<b>Dishes don't dry</b>	Rinse agent dispenser empty.	Check and refill the rinse agent dispenser if empty.
<b>Lamps don't illuminate</b>	Power is not connected.	Connect power supply.
	Fuse is blown or circuit breaker tripped.	Replace fuse or reset circuit breaker.
<b>Sprays arms do not rotate smoothly</b>	Holes of spray arms are blocked by food particles.	Clean the holes of spray arms.
<b>Upper rack crooked</b>	Rack is poorly adjusted.	See Using Your Dishwasher section.
<b>IE Error</b>	Water inlet problem	Check for clogged, kinked or frozen water inlet hose. Check water supply.
<b>OE Error</b>	Drainage problem	Check for clogged, kinked or frozen drain hose.
<b>FE Error</b>	Excessive water supplied.	Please call your Authorized Service Center or LGE Customer Service at 1-800-243-0000.
<b>E1 Error</b>	Water leakage problem.	
<b>HE Error</b>	Heater circuit failure.	
<b>TE Error</b>	Thermistor failure or very high inlet water temperature (over 194°F).	
<b>The display shows PF</b>	The dishwasher experienced a power failure.	This is not an error. The dishwasher will restart automatically after 10 seconds.

If you have followed this troubleshooting guide and the problem persists, or if the problem you are experiencing is not listed here, please call LGE Customer Service at 1-800-243-0000.

# SPECIFICATIONS

## SPECIFICATIONS

- Power Supply: 120V, 60 Hz AC only, minimum 15A circuit breaker
- Water Pressure: 20–120 psi (140–830 kPa)
- Size (WxDxH): 23 3/4" x 24 5/8" x 33 5/8" (603 mm x 625 mm x 854 mm)
- Inlet Water Temperature: 120°F (49°C)
- Weight: 90 lbs. (40.8 kg)

The appearance and specifications are subject to change without notice.

## LG ELECTRONICS, INC. DISHWASHER LIMITED WARRANTY — USA



Should your LG Dishwasher prove to be defective in material or workmanship under normal use during the warranty period listed below, effective from the date of original consumer purchase of the product, LG Electronics will replace the defective part(s). Replacement parts will meet intended fit and function of the original part. Replacement parts are warranted for the unexpired portion of the original warranty period. This limited warranty is good only to the original purchaser of the product and effective only when used in the United States of America.

<b>WARRANTY PERIOD:</b>	
<b>For the Period of:</b>	<b>LG Will Replace:</b>
<b>One year</b> from date of original purchase	<b>Any part</b> of the Dishwasher which fails due to a defect in materials or workmanship. During this <b>full one-year warranty</b> , LGE will also provide, <b>free of charge</b> , all labor and on-site service to replace the defective part.
<b>Two years</b> from date of original purchase	<b>Any part of the dishwasher</b> (except as listed below) which fails due to a defect in materials or workmanship. During this <b>two-year parts warranty</b> , you will be responsible for any labor or on-site service costs.
<b>Five years</b> from date of original purchase	<b>Electronic control board and dishwasher rack</b> which fails due to a defect in materials or workmanship. During this <b>five-year parts warranty</b> , you will be responsible for any labor or on-site service costs.
<b>Limited Lifetime</b>	<b>Stainless steel door liner and tub</b> (as long as owned by the original purchaser) which fails due to a defect in materials or workmanship. During this <b>limited lifetime parts warranty</b> , you will be responsible for any labor or on-site service costs.

Replacement units and repair parts may be new or factory remanufactured. Replacement units and repair parts are warranted for the remaining portion of the original unit's warranty period.

English

**No other warranty is applicable to this product. THIS WARRANTY IS IN LIEU OF ANY OTHER WARRANTY, EXPRESS OR IMPLIED, INCLUDING WITHOUT LIMITATION, ANY WARRANTY OF MERCHANTABILITY OR FITNESS FOR A PARTICULAR PURPOSE. TO THE EXTENT ANY IMPLIED WARRANTY IS REQUIRED BY LAW, IT IS LIMITED IN DURATION TO THE EXPRESS WARRANTY PERIOD ABOVE. NEITHER THE MANUFACTURER NOR ITS U.S. DISTRIBUTOR SHALL BE LIABLE FOR ANY INCIDENTAL, CONSEQUENTIAL, INDIRECT, SPECIAL, OR PUNITIVE DAMAGES OF ANY NATURE, INCLUDING WITHOUT LIMITATION, LOST REVENUES OR PROFITS, OR ANY OTHER DAMAGE WHETHER BASED IN CONTRACT, TORT, OR OTHERWISE.** Some states and/or territories do not allow the exclusion or limitation of incidental or consequential damages or limitations on how long an implied warranty lasts, so the above exclusion or limitation may not apply to you. This warranty gives you, the original purchaser, specific legal rights and you may also have other rights that vary from state to state or territory to territory.

### **THIS LIMITED WARRANTY DOES NOT APPLY TO:**

- Service calls to your home for delivery or pick-up, installation, instruction, replacement of house fuses, connection of house wiring or plumbing, or to correct unauthorized repairs.
  - Failure of product to perform during power failures and interruptions or inadequate electrical service.
  - Damage caused by transportation or handling.
  - Damage caused to the product by accident, vermin, lightning, winds, fire, floods, or acts of God.
  - Damages caused by leaky or broken water pipes, frozen water pipes, restricted drain lines, or inadequate or interrupted water supply.
  - Damages caused by inadequate supply of air.
  - Damages caused by operating the product in a corrosive atmosphere.
  - Repairs when your LG product is used in other than normal, single-family household use or contrary to the instructions described in the product User's Guide.
  - Damage resulting from accident, alteration, misuse, abuse, or improper installation, repair, or maintenance. Improper repair includes the use of parts not approved or specified by LG.
  - Normal maintenance as described in the User's Guide, such as cleaning or replacing filters, cleaning coils, etc.
  - Use of accessories or components that are not compatible with this product.
  - Products with altered or removed serial numbers.
  - Changes in the appearance of the product that do not affect product performance.
  - Increases in utility costs and additional utility expenses.
- The cost of repair or replacement under these excluded circumstances shall be borne by the consumer.**

### **Product Registration Information**

Model Number: \_\_\_\_\_

Serial Number: \_\_\_\_\_

You can find these numbers on a label on the side of the air conditioner.

Date of Purchase: \_\_\_\_\_

Dealer's Name: \_\_\_\_\_

### **TO CONTACT LG ELECTRONICS BY MAIL:**

LG Customer Interactive Center  
P. O. Box 240007  
201 James Record Road  
Huntsville, Alabama 35813  
ATTN: CIC

# INTRODUCCIÓN

## INSTRUCCIONES DE SEGURIDAD IMPORTANTES

Precauciones básicas de seguridad	25, 26
Seguridad sobre electricidad	26
Antes de utilizar el lavaplatos	27

## PIEZAS Y CARACTERÍSTICAS

Características	28
Piezas	29
Panel de control	30, 31

## INSTRUCCIONES DE OPERACIÓN

Inicio rápido	32
Seleccione un ciclo	33
Carga de la bandeja inferior	35
Carga de la bandeja superior	35
Carga de la canasta de cubiertos	36
Bandeja superior de altura ajustable	37
Cómo agregar detergente al dispensador	38
Cómo agregar agente de enjuague al dispensador	39

## CUIDADO Y LIMPIEZA

Limpieza de las piezas metálicas	40
Limpieza del brazo de pulverización inferior	40
Limpieza del brazo de pulverización superior	40
Limpieza del brazo de pulverización más elevado	41
Mantenimiento estacional y almacenamiento	41

## DETECCIÓN DE PROBLEMAS

Antes de solicitar servicio técnico	42, 43
-------------------------------------	--------

## ESPECIFICACIONES

Especificaciones de producto	44
------------------------------	----

## GARANTÍA

Información sobre registro de producto	47
--	----

## ¡GRACIAS!

Felicitaciones por su compra y bienvenido a la familia de LG. Su nuevo lavaplatos LG combina un funcionamiento silencioso y eficiente con una tecnología de limpieza avanzada. Siguiendo las instrucciones de operación y cuidado de este manual, su lavaplatos le brindará muchos años de servicio confiable.



# INSTRUCCIONES DE SEGURIDAD IMPORTANTES

## LEA TODAS LAS INSTRUCCIONES ANTES DE USAR

### Su seguridad y la seguridad de otros es muy importante.

Hemos incluido muchos mensajes de seguridad importantes en este manual y en su electrodoméstico. Siempre lea y siga todos los mensajes de seguridad.



Este es el símbolo de alerta de seguridad.

Este símbolo lo alerta sobre peligros potenciales que podrían provocar daños a la propiedad o lesiones personales graves o incluso la muerte.

El símbolo de alerta de seguridad será seguido por la palabra "ADVERTENCIA" O "PRECAUCIÓN", y luego un mensaje importante de seguridad. Estas palabras significan:

#### **ADVERTENCIA**

Este símbolo indica la posibilidad de muerte o lesiones personales graves.

#### **PRECAUCIÓN**

Este símbolo indica la posibilidad de lesiones o daños a la propiedad.

## PRECAUCIONES BÁSICAS DE SEGURIDAD



**ADVERTENCIA** Para reducir el riesgo de incendio, descarga eléctrica o lesiones a personas cuando utilice este artefacto, deben seguirse precauciones básicas de seguridad, incluyendo las siguientes:

- Este manual contiene información muy importante relacionada con la instalación, el uso y el mantenimiento de su lavaplatos.
- El fabricante no se hace responsable de lesiones o daños provocados por no seguir estas instrucciones de seguridad y de precaución.
- Lea todas las instrucciones con detenimiento antes de utilizar el lavaplatos.
- Use el lavaplatos sólo para su función prevista.
- Utilice sólo detergentes o agentes de enjuague recomendados para el lavaplatos. Mantenga todos los detergentes y aditivos del lavaplatos fuera del alcance de los niños.
- Este electrodoméstico no está concebido para ser usado por niños pequeños o personas no calificadas.
- Cuando cargue elementos para lavar:
  - 1) Cargue los elementos filosos de modo que no dañen el sellado de la puerta; y
  - 2) Cargue los cuchillos filosos con los mangos hacia arriba para reducir el riesgo de lesiones cuando quite los elementos del lavaplatos.
- No lave elementos plásticos en el lavaplatos a menos que estén clasificados como aptos para lavaplatos o equivalente. En el caso de elementos plásticos que no estén clasificados así, verifique las recomendaciones del fabricante.
- No haga funcionar el lavaplatos a menos que todos los paneles del recinto se encuentren en su lugar.
- No altere o modifique los controles.
- No maltrate, ni se siente o se pare sobre la puerta o bandejas del lavaplatos.
- Para reducir el riesgo de lesión, no permita que los niños jueguen dentro o alrededor de un lavaplatos.
- Bajo ciertas condiciones, puede producirse gas de hidrógeno en un sistema de agua caliente que no se ha usado durante dos semanas o más. **EL GAS DE HIDRÓGENO ES EXPLOSIVO.** Si el sistema de agua caliente no se ha usado durante dicho período de tiempo, abra todos los grifos de agua caliente y deje fluir el agua durante varios minutos. Esto liberará el gas de hidrógeno acumulado. Ya que el gas de hidrógeno es inflamable, no fume o utilice una llama abierta en ese momento.
- Quite la puerta del compartimento de lavado cuando deseche un lavaplatos viejo.

Español

# INSTRUCCIONES DE SEGURIDAD IMPORTANTES

## LEA TODAS LAS INSTRUCCIONES ANTES DE USAR

### PRECAUCIONES BÁSICAS DE SEGURIDAD

**⚠️ ADVERTENCIA** Para reducir el riesgo de incendio, descarga eléctrica o lesiones a personas cuando utilice este artefacto, deben seguirse precauciones básicas de seguridad, incluyendo las siguientes:

**Para un lavaplatos conectado en forma permanente:**

Este electrodoméstico debe conectarse a un sistema de cableado permanente con conexión a tierra o debe utilizarse un conductor de conexión a tierra del equipamiento con los conductores de circuito y conectarse a la terminal de conexión a tierra o conductor del artefacto. Consulte a un electricista calificado.

**Peligro de volcaduras**

No ejerza una fuerza excesiva hacia abajo sobre la puerta abierta del lavaplatos antes de la instalación, ya que esto puede dañar la unidad o hacer que vuelque. No utilice el lavaplatos antes de haber finalizado la instalación según las Instrucciones de instalación.

### SEGURIDAD SOBRE ELECTRICIDAD

**⚠️ ADVERTENCIA**

**Peligro de descarga eléctrica**

No seguir estas instrucciones puede provocar la muerte, un incendio o una descarga eléctrica.

- El lavaplatos **DEBE** tener una conexión a tierra. Conecte el cable a tierra al conector verde a tierra en la caja terminal.
- No utilice un cable de extensión con este electrodoméstico.
- El lavaplatos se halla diseñado para utilizarse con corriente doméstica normal (120 voltios CA, 60 Hz). Antes de conectar el lavaplatos, asegúrese de que el tomacorriente o cable esté conectado a tierra adecuadamente y polarizado por interruptores de circuito o fusibles. No contar con una conexión a tierra adecuada en este electrodoméstico puede provocar una descarga eléctrica o el mal funcionamiento del aparato. Consulte a un electricista calificado.

- No instale o almacene el lavaplatos en lugares donde se verá expuesto a las inclemencias del clima. No cumplir con esta precaución puede provocar una descarga eléctrica, un incendio, el mal funcionamiento y/o deformación del lavaplatos.
- No coloque elementos pesados sobre el cable de energía del aparato, ni lo dañe. No utilice el lavaplatos si su cable de energía se encuentra dañado. Un daño en el cable de energía puede provocar un incendio o una descarga eléctrica. Consulte a un electricista calificado.
- No tome el cable de energía o toque los controles del lavaplatos con manos mojadas. No utilice el lavaplatos si tiene el cable de energía o enchufe dañados, y no enchufe el lavaplatos en un tomacorriente dañado. No cumplir con estas instrucciones puede provocar una descarga eléctrica.
- Sólo personas de reparación experimentadas deben efectuar su desmontaje o reparación. Un desmontaje o reparación inapropiados pueden provocar una falla del producto o una descarga eléctrica.

# INSTRUCCIONES DE SEGURIDAD IMPORTANTES

## LEA TODAS LAS INSTRUCCIONES ANTES DE USAR

### ANTES DE UTILIZAR EL LAVAPLATOS

Antes de utilizar el lavaplatos, tenga a bien leer las Instrucciones importantes de seguridad. La temperatura de suministro de agua debe ser de un mínimo de 120°F (49°C) para un mejor lavado y tiempo de ciclo razonable.

Por esta razón, sólo utilice un suministro de agua caliente. También resulta importante que el lavaplatos se cargue de acuerdo con las instrucciones para lograr una limpieza efectiva.

Cuando cargue el lavaplatos, asegúrese de haber retirado elementos insolubles tales como huesos, escarbadiantes y pedazos de papel.

Cuando cargue el lavaplatos, cumpla con las siguientes reglas generales:

1. Coloque los elementos con fondos de platos profundos en un ángulo para ayudar al escurrimiento del agua y acelerar el proceso de secado.
2. Quite los restos sólidos y quemados de los platos antes de cargarlos al lavaplatos.
3. Sólo cargue elementos que sean aptos para lavaplatos.

**NOTA:** No cargue utensilios que no sean resistentes al calor, tienen ribetes de metal decorativo, etc.

### GUARDE ESTAS INSTRUCCIONES

Español



# PIEZAS Y CARACTERÍSTICAS

## CARACTERÍSTICAS

### **CAPACIDAD GRANDE**

Los lavaplatos LG le permiten cargar elementos muy grandes en las bandejas superior e inferior. El tambor alto ofrece una capacidad global extra y el espacio para colocar platos grandes. Los elementos extra grandes (máx. 14 pulg.) pueden cargarse en la bandeja inferior elevando la bandeja superior.

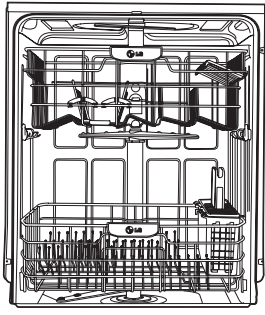

### **MOTOR SLIM DIRECT™**

El nuevo Motor Slim Direct™ se encuentra controlado por un inversor. La energía de lavado se controla en base a la selección del ciclo. También ofrece una elevada eficiencia de energía para minimizar el uso de la misma.

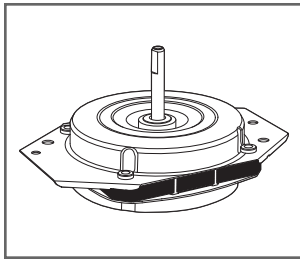

### **SISTEMA DE PULVERIZACIÓN VARIO**

Dado que la pulverización de agua alterna entre las bandejas superior e inferior, toda la energía del motor se dirige a una bandeja por vez. Esto concentra toda la energía de limpieza del motor en cada estante por vez.

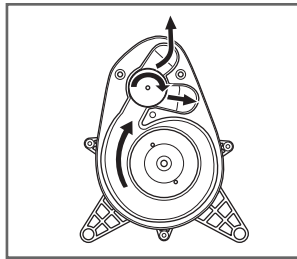

### **SISTEMA DE SECADO HÍBRIDO**

Este sistema seca la vajilla de manera efectiva sin el uso de un elemento calentador que incremente el consumo de energía.

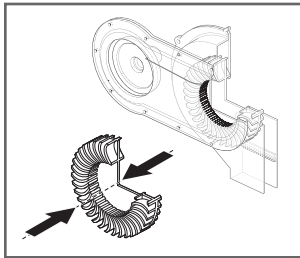

### **FILTRO AUTO-LIMPIANTE**

Para realzar resultados de lavado, su lavaplatos LG cuenta con un sistema de filtro auto-limpiante que continuamente limpia el agua de lavado mientras circula y tritura los alimentos en partículas pequeñas que pueden pasar fácilmente por el desagüe.

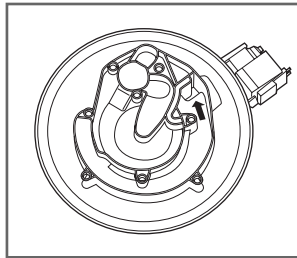

# PIEZAS Y CARACTERÍSTICAS

## PIEZAS

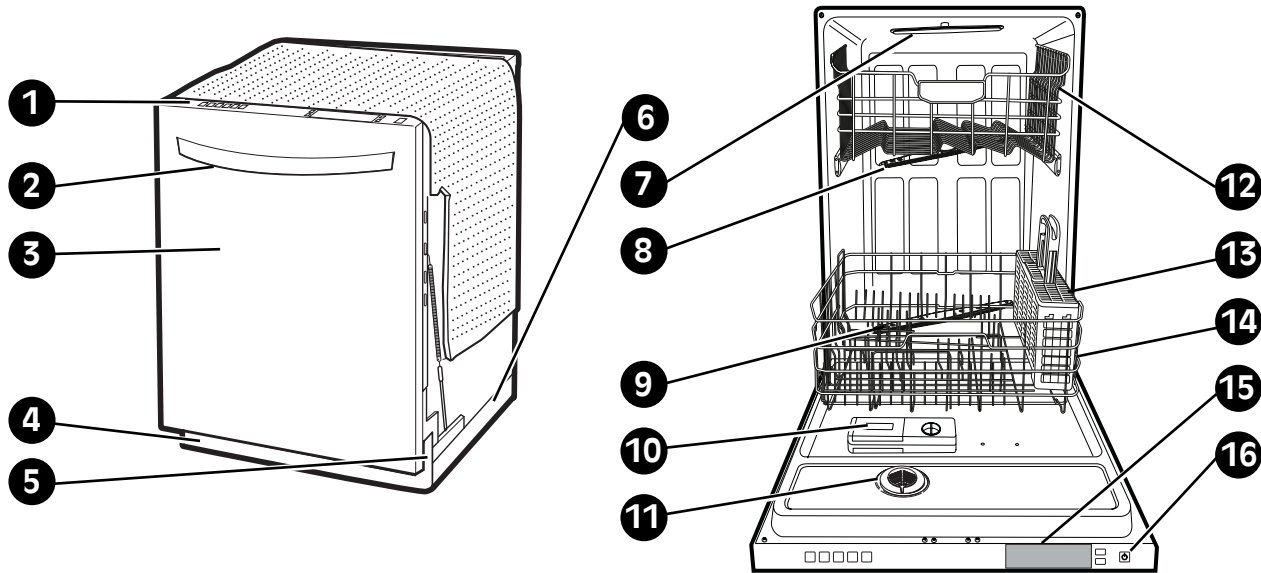

- 1** PANEL DE CONTROL
- 2** MANIJA DE LA PUERTA
- 3** TAPA FRONTAL
- 4** TAPA INFERIOR
- 5** PATA DE NIVELACIÓN
- 6** BASE

- 7** BRAZO DE PULVERIZACIÓN MÁS ELEVADO
- 8** BRAZO DE PULVERIZACIÓN SUPERIOR
- 9** BRAZO DE PULVERIZACIÓN INFERIOR
- 10** DISPENSADOR DE DETERGENTE Y AGENTE DE ENJUAGUE
- 11** TAPA DE VENTILACIÓN DE VAPOR
- 12** BANDEJA SUPERIOR
- 13** CANASTA PARA CUBIERTOS
- 14** BANDEJA INFERIOR
- 15** PANTALLA SUPERIOR
- 16** BOTÓN DE ENCENDIDO

Español

# PIEZAS Y CARACTERÍSTICAS

## PANEL DE CONTROL

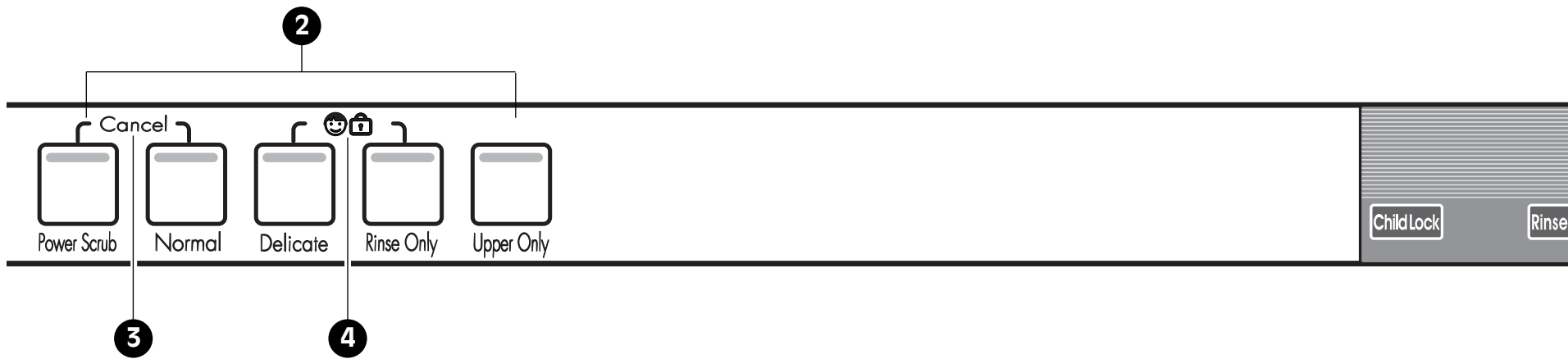

### 1 INDICADOR

#### **BLOQUEO PARA NIÑOS**

La luz se encenderá cuando la configuración de Bloqueo para niños se encuentre accionada.

#### **AGENTE DE ENJUAGUE**

Rellene con agente de enjuague cuando la luz se encienda.

### 2 CICLOS

Presione el ciclo que corresponda a su ciclo de lavado deseado.

#### **POWER SCRUB (Fregado fuerte)**

Este ciclo es para platos muy sucios.

#### **NORMAL**

Este ciclo es para cargas de todos los días con suciedad normal.

#### **DELICATE (Delicados)**

Este ciclo es para lavar elementos delicados como copas y porcelana.

#### **RINSE ONLY (Sólo enjuague)**

Este ciclo es para un enjuague rápido de los platos. No se utiliza detergente.

#### **UPPER ONLY (Sólo superior)**

Este ciclo es para lavar elementos ubicados en la bandeja superior.

#### **TIMBRE ENCENDIDO/APAGADO**

Para activar o desactivar el timbre, presione y sostenga los botones Rinse Only y Upper Only durante 2 segundos.

### 3 CANCEL (Cancelación)

- Para cancelar un ciclo en funcionamiento, abra la puerta y luego presione y sostenga los botones Power Scrub y Normal en conjunto durante 3 segundos.

### 4 CHILD LOCK (Bloqueo para niños)

La luz se encenderá cuando la configuración de Bloqueo para niños se encuentre accionada.

- Cuando se configura Child Lock, todos los botones quedan desactivados para evitar que las configuraciones se modifiquen.
- Para bloquear/desbloquear los botones, presione Delicate y Rinse Only simultáneamente durante 3 segundos con la puerta abierta.

# PIEZAS Y CARACTERÍSTICAS

## OPCIONES DE CICLO/PANTALLA

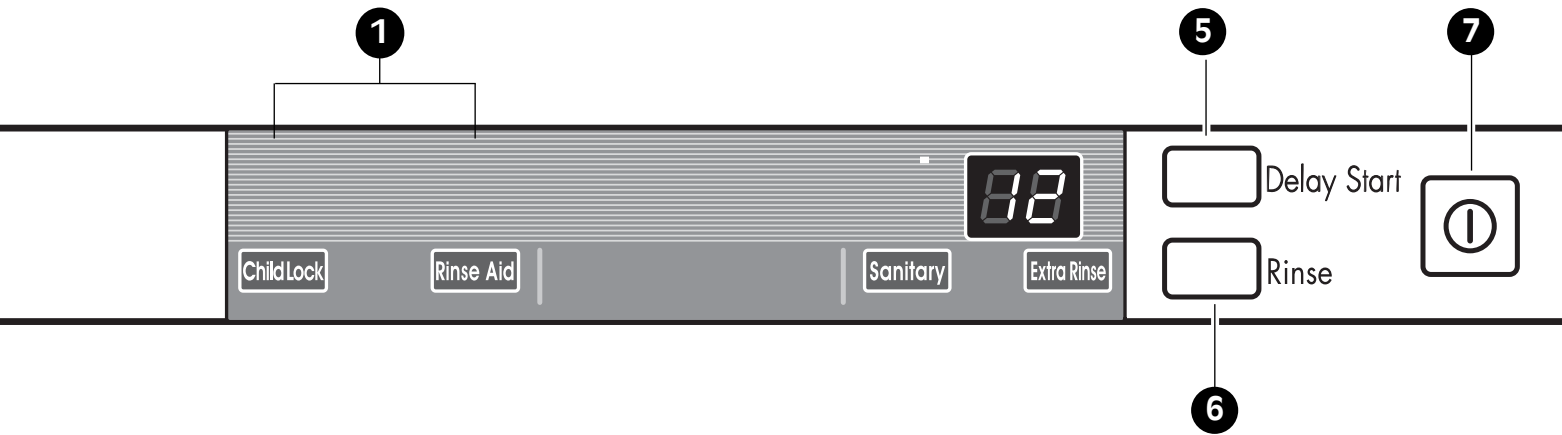

### 5 **DELAY START (Inicio retardado)**

- Para retardar el inicio de un ciclo seleccionado, presione el botón Delay Start.
- Cada vez que se presiona Delay Start se retarda el inicio del ciclo en una hora adicional.
- El tiempo de inicio retardado puede configurarse desde 1 a 24 horas en incrementos de una hora.

### 6 **SANITARY/EXTRA RINSE (Sanitario/enjuague extra)**

Al presionar Rinse (enjuague) repetidamente podrá seleccionarse Sanitary (sanitaria), Extra Rinse (enjuague extra), o ambos.

- Si selecciona la función sanitaria, dicha luz parpadeará hasta que la temperatura del agua alcance el nivel de temperatura sanitaria, y quedará encendida en forma constante cuando se haya alcanzado la temperatura requerida para lograr la desinfección.
- Cuando seleccione enjuague extra, se agregará un ciclo adicional de enjuague.

**NOTA:** El enjuague de alta temperatura desinfecta la vajilla y la cristalería en cumplimiento con NSF/ANSI Norma 184 para lavaplatos residenciales. Los lavaplatos certificados no se encuentran concebidos para establecimientos alimenticios con licencia.

**NOTA:** Sólo el ciclo sanitario está diseñado para cumplir con las normas de desinfección.

### 7 **POWER (Encendido)**

- Al presionar el botón Power se acciona la energía hacia los controles.
- Al finalizar el ciclo, el aparato se apaga automáticamente para seguridad y economía.
- Si hay una subida de tensión o un corte de energía, o una interrupción de cualquier clase, el aparato se apagará automáticamente para seguridad y el ciclo tendrá que reiniciarse.

Español



# INSTRUCCIONES DE OPERACIÓN

## INICIO RÁPIDO

### 1 CARGUE LOS PLATOS

Retire los restos de alimentos con anterioridad. Tire de la bandeja inferior, cargue los platos y cubiertos y empújela por completo hacia adentro. Tire de la bandeja superior y cargue las tazas, vasos, etc.

### 2 ENCIENDA EL LAVAPLATOS

Cuando esté listo para iniciar un ciclo, abra la puerta y presione el botón Power (encendido). El lavaplatos tiene predeterminado el ciclo normal.

### 3 VERIFIQUE EL AGENTE DE ENJUAGUE

Las luces indicadoras se iluminarán si el nivel de agente de enjuague está bajo.

**NOTA:** Podrá verse el tiempo restante estimado. Si la puerta se abre durante el funcionamiento, el lavaplatos se detiene. Cuando la puerta se cierra, el ciclo se reinicia desde el punto en donde se detuvo.

### 4 MIDA EL DETERGENTE

Agregue la cantidad requerida de detergente al dispensador. Cierre la tapa del dispensador de detergente.

### 5 CONFIGURE EL CICLO

Seleccione el ciclo y las opciones deseadas. Antes de comenzar, la pantalla mostrará el tiempo de funcionamiento estimado del ciclo seleccionado. Si la cantidad de platos cargados llena sólo una bandeja, puede seleccionarse la opción de Upper Only (Sólo superior).

Recuerde cargar todos los platos en la bandeja superior.

Podrá verse el tiempo restante estimado. Si la puerta se abre durante el funcionamiento, el lavaplatos se detiene. Una vez que se cierre la puerta, el ciclo se reiniciará desde el punto en donde se detuvo.

### 6 CIERRE LA PUERTA

El lavaplatos comienza a funcionar automáticamente después de un pequeño retardo.

### 7 AL FINALIZAR EL CICLO

Podrá verse End (fin) en la pantalla digital durante unos segundos y se escuchará un sonido, lo que señala la finalización del ciclo. El lavaplatos se apaga en forma automática para seguridad y ahorro de energía.

## ⚠️ PRECAUCIÓN

Vacíe la bandeja inferior primero y luego la superior. Esto evitará que caiga agua desde la bandeja superior en los platos de la bandeja inferior.

## ⚠️ ADVERTENCIA

En general, no se recomienda abrir la puerta mientras el lavaplatos se encuentra en funcionamiento. Si la puerta se abre, un dispositivo de seguridad detiene el lavaplatos. Debe tenerse cuidado al abrir la puerta inmediatamente después de finalizado el ciclo, ya que puede salir vapor.

## APAGADO AUTOMÁTICO

El lavaplatos se apagará automáticamente si no se selecciona un ciclo o si la puerta no se cierra dentro de 10 minutos.



# INSTRUCCIONES DE OPERACIÓN

## SELECCIONE UN CICLO

CICLO	Lavado		Rinse			Secado	*Uso de agua	**Tiempo del ciclo
	Pre-lavado	Lavado principal	Enjuague 1	Enjuague 2	Enjuague caliente			
<b>Power Scrub (Fregado fuerte)</b>	●	131°–145°F 55°–63°C ●	●	●	154°F 68°C ●	●	5,5–9,2 gal. 21–35 L	108–176 min.
<b>Normal</b>	●	95°–140°F 35°–60°C ●	●	●	149°F 65°C ●	●	2,6–6,9 gal. 10–26 L	90–139 min.
<b>Delicate (Delicados)</b>	●	113°–120°F 45°–50°C ●	●	●	154°F 68°C ●	●	5,5–6,9 gal. 21–26 L	93–123 min.
<b>Rinse Only (Sólo enjuague)</b>			●				1,3 gal. 5 L	15 min.
<b>Upper Only (Sólo superior)</b>	●	120°–140°F 49°–60°C ●	●	●	149°F 65°C ●	●	5,5–6,9 gal. 21–26 L	83–103 min.

\*El consumo real de agua variará de acuerdo con el nivel de suciedad.

\*\*Los tiempos reales de ciclo variarán de acuerdo con los niveles de suciedad y la temperatura del agua.

### Power Scrub (Fregado fuerte)

Este ciclo es para cargas muy sucias tales como elementos de cocción.

### Normal

Seleccione este ciclo para cargas de todos los días con suciedad normal.

### Delicate (Delicados)

Este ciclo es para lavar elementos delicados como copas y porcelana fina.

### Rinse Only (Sólo enjuague)

Si no planea lavar una carga de platos inmediatamente, utilice este ciclo para quitar el exceso de suciedad y evitar que se peguen los restos.

### Upper Only (Sólo superior)

Utilice este ciclo para lavar elementos cargados en la bandeja superior.

Español

# INSTRUCCIONES DE OPERACIÓN

## **⚠ PRECAUCIÓN**

### ***ELEMENTOS NO APTOS PARA LAVAPLATOS***

La combinación de una elevada temperatura del agua y los detergentes para lavaplatos puede dañar ciertos elementos. LG no recomendáis lavar los siguientes elementos en el lavaplatos:

- Vajilla de loza pintada a mano con plata u oro
- Utensilios de madera o hueso
- Utensilios de hierro o propensos a oxidarse
- Elementos plásticos no aptos para lavaplatos

Si tiene alguna duda, consulte las recomendaciones del fabricante.

# INSTRUCCIONES DE OPERACIÓN

## CARGA DE LA BANDEJA INFERIOR

El tambor extra alto permite la carga de platos, ollas u otros utensilios de una altura de hasta 14 pulgadas.

**NOTA:** Verifique que los elementos grandes no interfieran con la rotación de los brazos de pulverización, y que dejen abrir el dispensador de detergente.

Se recomienda la bandeja inferior para platos de cena y de sopa, ollas, sartenes, tapas y bandejas de parrillas. Los platos deben

colocarse en forma vertical mirando el centro de la bandeja. Las ollas, sartenes y tazones grandes deben darse vuelta para que la parte interna mire hacia abajo. La canasta de cubiertos puede utilizarse tanto en la bandeja superior como en la inferior.

La bandeja inferior no debe usarse para elementos pequeños como tazas, copas de vino o platos pequeños. Estos elementos deben cargarse en la bandeja superior.

### **CARGA DE CONFIGURACIONES DE 10 LUGARES, BANDEJA INFERIOR**

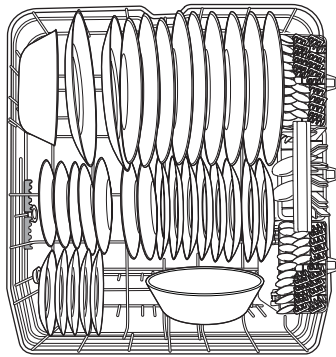

### **CARGA DE CONFIGURACIONES DE 12 LUGARES, BANDEJA INFERIOR**

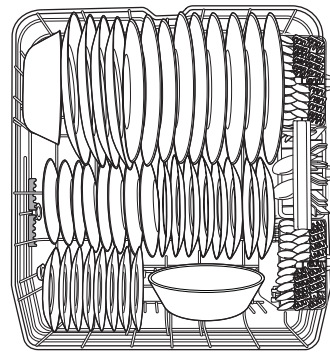

Español

## CARGA DE LA BANDEJA SUPERIOR

Utilice la bandeja superior para elementos pequeños o delicados tales como platos, tazas, vasos y elementos de plástico aptos para lavaplatos. Las tazas, vasos y tazones deben colocarse dados vuelta. Las tazas o utensilios de cocina extras pueden colocarse en las

bandejas para tazas plegables, las que también pueden brindar soporte a copas de tallos largos. Verifique que los elementos no interfieran con la rotación de los brazos de pulverización sobre y debajo de la bandeja superior.

### **CARGA DE CONFIGURACIONES DE 10 LUGARES, BANDEJA SUPERIOR**

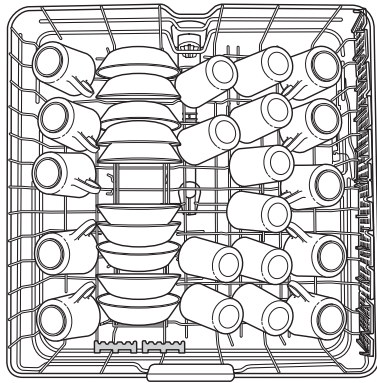

### **CARGA DE CONFIGURACIONES DE 12 LUGARES, BANDEJA SUPERIOR**

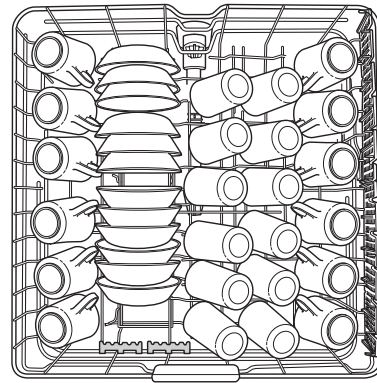

# INSTRUCCIONES DE OPERACIÓN

## CARGA DE LA CANASTA DE CUBIERTOS

La canasta para cubiertos cuenta con separadores para que los cubiertos delicados no se rayen u oscurezcan. La canasta puede dividirse en tres módulos separados que pueden utilizarse tanto en la bandeja inferior como la superior. Para pequeñas cargas de cubiertos, los módulos pueden quitarse, dejando espacio extra para otra vajilla.

### **⚠️ ADVERTENCIA**

Tenga cuidado cuando cargue y descargue elementos filosos. Cargue cuchillos filosos con los mangos hacia arriba para reducir el riesgo de una lesión personal.

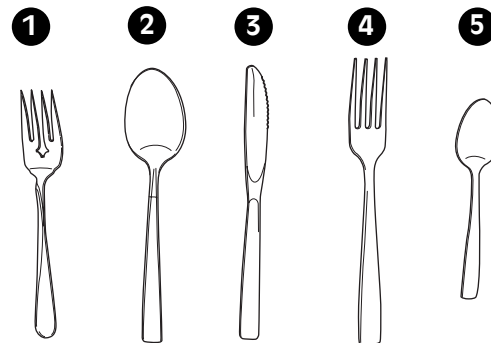
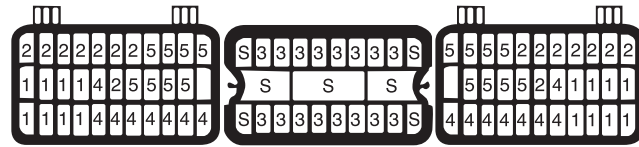
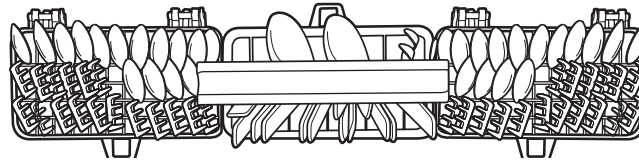

# INSTRUCCIONES DE OPERACIÓN

## BANDEJA SUPERIOR DE ALTURA AJUSTABLE

La bandeja superior se ajusta hacia **arriba** para permitirle colocar elementos altos y de grandes dimensiones hasta una altura de 14 pulgadas en la bandeja inferior. O, puede ajustarse la bandeja superior hacia **abajo** para permitir la colocación de platos de hasta 12 pulgadas de altura en la bandeja superior.

**NOTA:** Después del ajuste, asegúrese de que los platos de las bandejas superior e inferior no interfieren con la rotación del brazo de pulverización. No ajuste la bandeja mientras se encuentre cargada con platos.

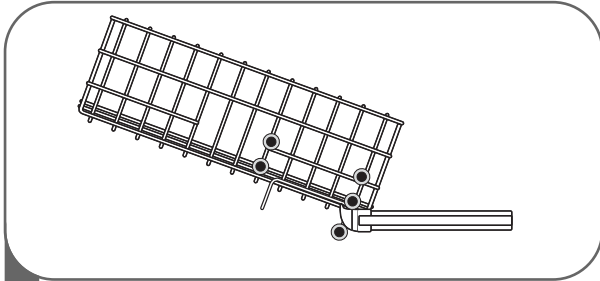

**1 Para ajustar la bandeja:**  
Tire de la bandeja superior.

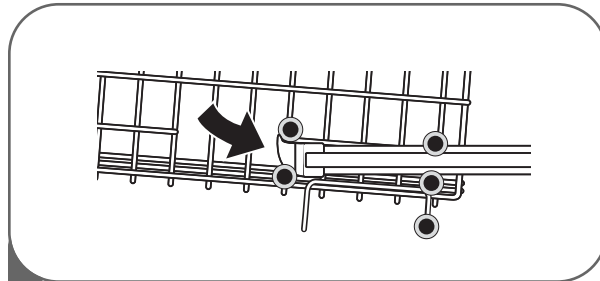
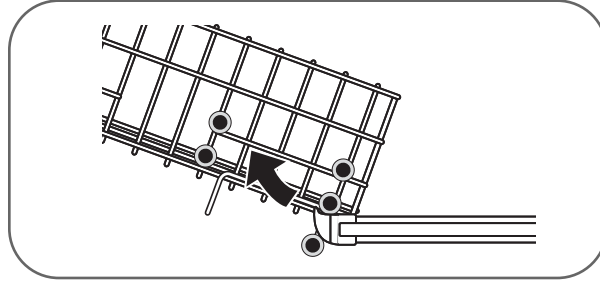

**2 Para bajar la bandeja:**  
Vuelva a colocar la bandeja superior en la posición deseada.

Español

# INSTRUCCIONES DE OPERACIÓN

## CÓMO AGREGAR DETERGENTE AL DISPENSADOR

- Debe colocarse detergente en el compartimento de detergente antes de comenzar cualquier ciclo con excepción de Rinse Only (sólo enjuague).
- Si los platos sólo tienen una suciedad moderada, puede utilizarse menos detergente del recomendado.
- La capacidad del compartimento de detergente es de 1,4 oz (40 g).
- La cantidad de detergente necesario depende del ciclo, el tamaño de la carga y el nivel de suciedad de los platos. Consulte la siguiente tabla y ajuste las cantidades recomendadas según sea necesario para su carga.

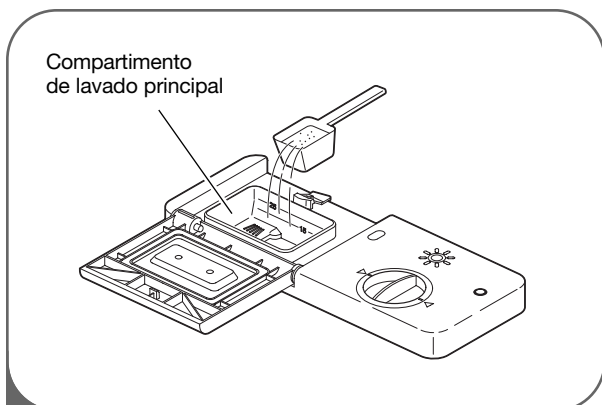

- 2** Agregue detergente al compartimento de lavado principal (ver la tabla siguiente para consultar la cantidad de detergente que debe usarse).

Cierre la tapa del dispensador y presione la tapa hasta que se cierre con un clic.

**NOTA:** No agregue detergente si utiliza el ciclo Rinse Only (sólo enjuague).

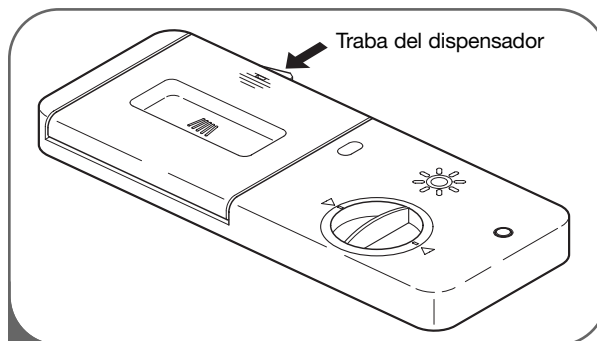

- 1** Presione la traba del dispensador para abrirlo.

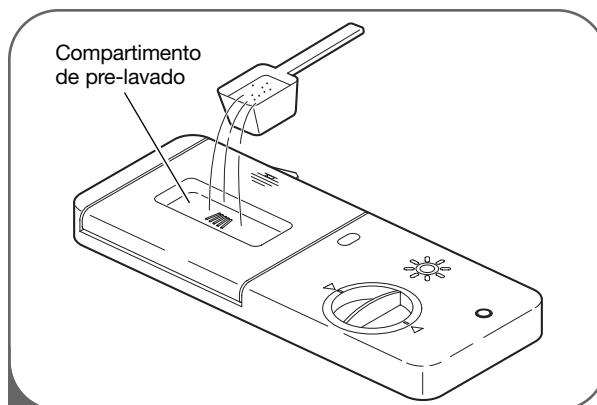

- 3** Si hace falta, agregue detergente al compartimento de pre-lavado.

**NOTA:** Demasiado detergente puede dejar una película en los platos.

CICLO	CANTIDAD DE DETERGENTE	
	Compartimento de PRE-LAVADO	Compartimento de LAVADO PRINCIPAL
Power Scrub (fregado fuerte)	Lleno (0,2 oz) (5,7 g)	½ lleno (0,7 oz) (20 g)
Normal	Ninguna	½ lleno (0,7 oz)
Delicate (delicados)	Ninguna	½ lleno (0,7 oz)
Rinse Only (sólo enjuague)	Ninguna	Ninguna
Upper Only (sólo superior)	Ninguna	½ lleno (0,7 oz)

## PRECAUCIÓN

### INFORMACIÓN SOBRE EL DETERGENTE

Sólo utilice detergente creado para lavaplatos automáticos. El detergente incorrecto puede hacer que el lavaplatos se llene de espuma durante el funcionamiento. La espuma excesiva puede reducir el desempeño de lavado y puede generar pérdidas en la unidad. **NO USE** detergente para lavar a mano en el lavaplatos.

# INSTRUCCIONES DE OPERACIÓN

## CÓMO AGREGAR AGENTE DE ENJUAGUE AL DISPENSADOR

Se recomienda el uso de agentes de enjuague para evitar la presencia de manchas en los platos debido a las gotas de agua que quedan después de finalizado el ciclo de lavado, y para mejorar el desempeño del ciclo de secado.

**NOTA:** Sólo use agente de enjuague líquido en este lavaplatos.

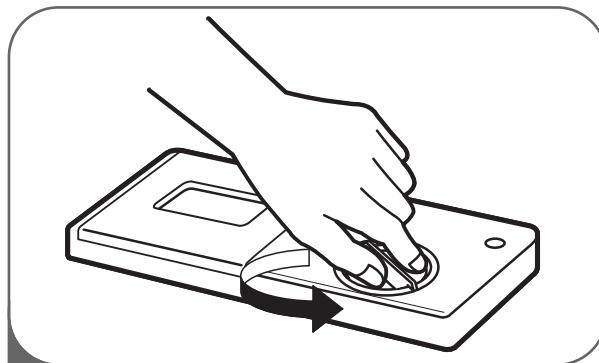

**1** Gire la tapa redonda en sentido contrario a las agujas del reloj para quitarla.

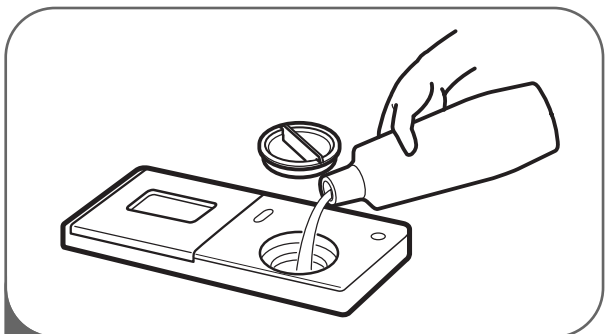

**2** Agregue un agente de enjuague líquido hasta el nivel de llenado máximo (máx. 4,8 oz [145 ml]).

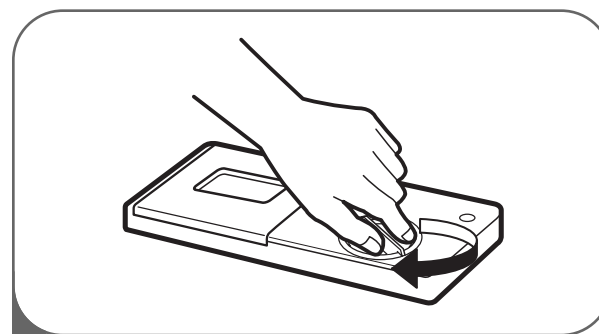

**3** Vuelva a colocar la tapa y gire en sentido de las agujas del reloj para trazarla. El agente de enjuague se dispensará automáticamente durante el ciclo de enjuague final.

Español

### AJUSTE DEL DISPENSADOR DE AGENTE DE ENJUAGUE

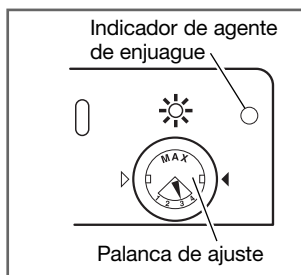

El dispensador de agente de enjuague tiene una configuración de fábrica de nivel 3, que debería ofrecer el mejor desempeño en la mayoría de las condiciones. Configurar el control de agente

de enjuague en un nivel muy bajo contribuirá a la formación de manchas y vetas en los platos y a un pobre desempeño de secado. Configurar el control a un nivel demasiado alto puede provocar espuma, lo que generará un pobre desempeño de lavado.

Para ajustar la configuración del dispensador de agente de enjuague, quite la tapa y ajuste la palanca de agente de enjuague en la configuración deseada.

### CÓMO RELLENAR EL AGENTE DE ENJUAGUE

La capacidad del dispensador de agente de enjuague es de 4,8 oz (145 ml). La regularidad con la que se debe rellenar depende de la regularidad con que se lavan los platos y de la configuración de agente de enjuague utilizada.

Si el nivel del agente de enjuague es bajo, se encenderá un indicador. La luz indicadora quedará encendida cuando la puerta se cierre para empezar un ciclo.



# CUIDADO Y LIMPIEZA

Para mejores resultados, resulta importante controlar y cuidar los filtros y brazos de pulverización en forma periódica.

**⚠️ ADVERTENCIA** Para evitar lesiones durante el cuidado y mantenimiento/limpieza, use guantes y/o vestimenta de protección.

## LIMPIEZA DE LAS PIEZAS METÁLICAS

Algunas piezas exteriores e interiores pueden limpiarse con un paño o esponja húmedos. Puede formarse una película oscura sobre la superficie del tambor de acero inoxidable, especialmente con agua dura.

## LIMPIEZA DEL BRAZO DE PULVERIZACIÓN INFERIOR

- Asegúrese de que los orificios de chorros de agua no se encuentren bloqueados con partículas de alimentos.
- Cuando la limpieza sea necesaria, quite el brazo de pulverización inferior tirando de él hacia arriba.
- Después de limpiar el brazo de pulverización inferior, vuelva a colocarlo presionándolo hacia abajo hasta que se trabe en su lugar. Asegúrese de que el brazo de pulverización gire libremente.

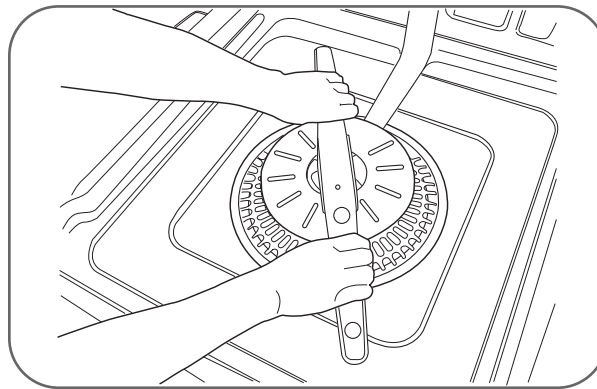

## LIMPIEZA DEL BRAZO DE PULVERIZACIÓN SUPERIOR

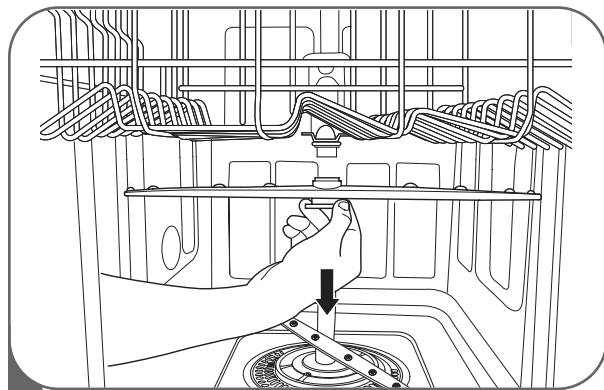

- 1 Tire de la bandeja superior hacia delante. Asegúrese de que los orificios de chorros de agua no se encuentren bloqueados con partículas de alimentos.

Cuando la limpieza sea necesaria, quite el brazo de pulverización superior girando la tuerca de la parte inferior del brazo de pulverización en un giro de 1/8 en sentido contrario a las agujas del reloj y tirando hacia abajo (ver ilustraciones).

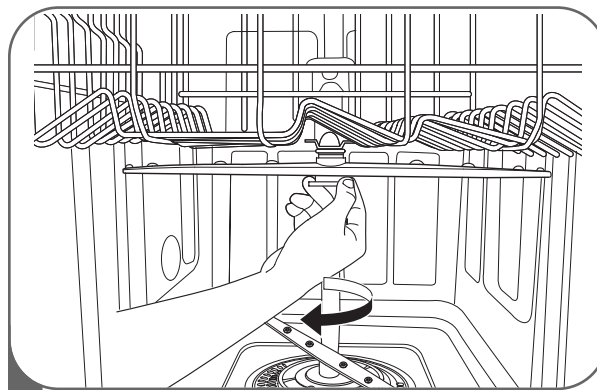

- 2 Después de limpiar el brazo de pulverización superior, presiónelo hacia arriba en su lugar. Gire la tuerca en 1/8 de giro en sentido de las agujas del reloj para verificar que la tuerca se trabe en su lugar.



## CUIDADO Y LIMPIEZA

### LIMPIEZA DEL BRAZO DE PULVERIZACIÓN MÁS ELEVADO

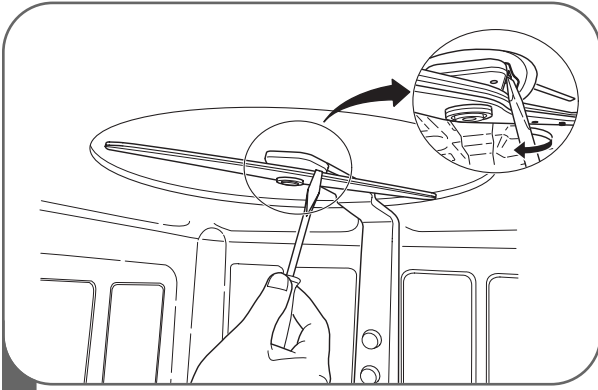

**1** Asegúrese de que los orificios de chorros de agua no se encuentren bloqueados con partículas de alimentos.

Cuando la limpieza sea necesaria, utilice un destornillador para liberar el gancho de retención del soporte que sostiene el montaje del brazo de pulverización más elevado al tambor.

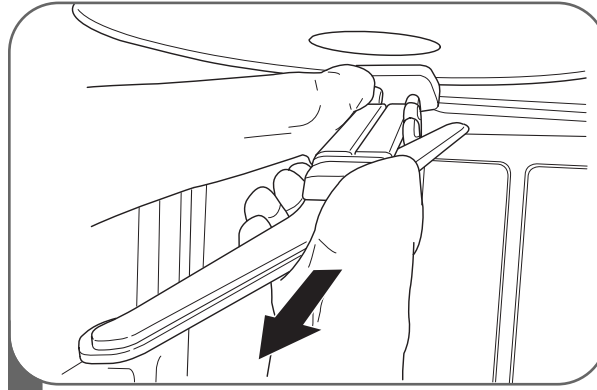

**2** Luego tire del brazo de pulverización hacia afuera.

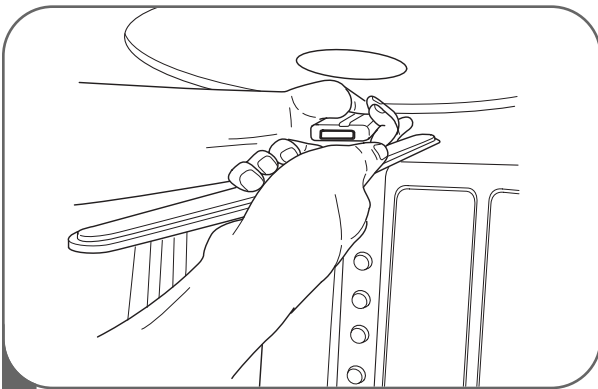

**3** Luego de limpiar el brazo de pulverización más elevado, vuelva a colocarlo. Deslícelo en su lugar y asegúrese de que se trabe el gancho de retención.

Español

### MANTENIMIENTO ESTACIONAL Y ALMACENAMIENTO

- Durante el verano, si va a ausentarse por períodos de tiempo prolongados, se recomienda que cierre la válvula de agua y desenchufe el cable de energía, o desconecte el interruptor de circuitos.
- Durante el invierno, si va a ausentarse por períodos de tiempo prolongados y si existe la posibilidad de temperaturas bajo cero, se recomienda que coloque aislación térmica en las líneas de suministro de agua y en el lavaplatos mismo. Sólo personas de reparación experimentadas deben efectuar su adaptación para el invierno.

# DETECCIÓN DE PROBLEMAS

## ANTES DE SOLICITAR SERVICIO TÉCNICO

Problema	Causas posibles	Soluciones
<b>El lavaplatos no funciona</b>	La puerta no está bien cerrada.	Asegúrese de que la puerta esté bien cerrada y trabada.
	El suministro de energía o el cable de energía no se encuentran conectados.	Conecte el suministro de energía o el cable correctamente.
	Fusible quemado o interruptor de circuitos accionado.	Cambie los fusibles o reconfigure los interruptores.
<b>El lavaplatos funciona durante mucho tiempo</b>	La unidad está conectada al agua fría.	Verifique la conexión de suministro de agua o la configuración del calentador de agua. (Calentar agua fría lleva más tiempo).
<b>Olor</b>	El ciclo previo se detuvo antes de finalizar.	Utilice el ciclo de lavado rápido con detergente sin cargar platos.
<b>Queda agua en el tambor después de finalizar el ciclo</b>	La manguera de desagüe está torcida o tapada.	Ajuste la manguera o destape la obstrucción.
<b>Quedan residuos en los platos</b>	Selección inadecuada de ciclo.	Seleccione el ciclo correcto en base al nivel de suciedad y al tipo de vajilla.
	La temperatura del agua es muy baja.	Verifique la conexión de suministro de agua o la configuración del calentador de agua.
	No se usó detergente para lavaplatos.	Use el detergente recomendado.
	Presión de agua baja en la entrada.	La presión de agua debe hallarse entre 20 y 120 psi.
	Los orificios de chorros de agua de los brazos de pulverización se encuentran bloqueados.	Limpie los brazos de pulverización.
	Carga inadecuada de los platos.	Verifique que los platos no bloqueen la rotación del brazo de pulverización ni interfieran con el dispensador de detergente.
<b>Manchas y película grasosa en los platos</b>	Baja temperatura de agua.	El suministro de agua debe ser por lo menos 120°F para un mejor desempeño de lavado.
	Cantidad equivocada de detergente.	Utilice la cantidad recomendada de detergente.
	Carga excesiva.	Cargue la cantidad adecuada de platos.
	Carga inadecuada.	Ver la sección Cómo usar su lavaplatos.
	Presión de agua insuficiente.	Ajuste la presión de agua entre 20 y 120 psi.
	Cantidad insuficiente de detergente.	Agregue la cantidad recomendada de detergente. Ver la sección Cómo usar su lavaplatos.
	El dispensador de agente de enjuague está vacío.	Rellene el dispensador de agente de enjuague.
	Agua extremadamente dura.	Instale un suavizante de agua doméstico.

Si usted ha seguido esta guía de detección de problemas y aún así el problema persiste, o si el problema que está experimentado no se encuentra listado aquí, llame al Servicio de Atención al Cliente de LGE al 1-800-243-0000.

# DETECCIÓN DE PROBLEMAS

## ANTES DE SOLICITAR SERVICIO TÉCNICO (cont.)

Problema	Causas posibles	Soluciones
<b>Ruido</b>	Un nivel de ruido es normal durante el funcionamiento.	Apertura de la tapa de detergente. Drene la bomba al comienzo del ciclo de drenaje.
	El lavaplatos no está nivelado.	Ajuste las patas de nivelación.
	El brazo de la boquilla se golpea contra los platos.	Cambie la posición de los platos.
<b>Turbidez en los elementos de vidrio</b>	Combinación de excesivo detergente y agua blanda.	Use menos detergente y un agente de enjuague para minimizar el problema.
<b>Marcas negras o grises en los platos</b>	Elementos de aluminio rozan los platos durante el ciclo.	Cambie la posición de los platos.
<b>Una película amarilla o marrón en las superficies internas del lavaplatos</b>	Manchas de café o té.	Elimine la mancha mediante un producto removedor de manchas.
<b>Los platos no se secan</b>	El dispensador de agente de enjuague está vacío.	Verifique y rellene el dispensador de agente de enjuague.
<b>Las lámparas no iluminan</b>	El aparato no está conectado al tomacorriente.	Conecte el suministro de energía.
	Fusible quemado o interruptor de circuitos accionado.	Cambie los fusibles o reconfigure los interruptores.
<b>Los brazos de pulverización no giran bien</b>	Los orificios de los brazos de pulverización se encuentran bloqueados con partículas de alimentos.	Limpie los orificios de los brazos de pulverización.
<b>La bandeja superior está torcida</b>	La bandeja está mal ajustada.	Ver la sección Cómo usar su lavaplatos.
<b>Error IE</b>	Problema en la entrada de agua.	Verifique que la manguera de entrada de agua no esté bloqueada, torcida o congelada. Controle el suministro de agua.
<b>Error OE</b>	Problema de drenaje.	Verifique que la manguera de drenaje no esté bloqueada, torcida o congelada.
<b>Error FE</b>	Suministro excesivo de agua.	Tenga a bien llamar al Centro de Servicio Autorizado o al Centro de Atención al Cliente de LGE al 1-800-243-0000.
<b>Error E1</b>	Problema de pérdida de agua.	
<b>Error HE</b>	Falla en el circuito calentador.	
<b>Error TE</b>	Falla del termistor o temperatura de agua de entrada muy elevada (más de 194°F).	
<b>En la pantalla puede verse PF</b>	El lavaplatos sufrió un corte de energía.	Esto no es un error. El lavaplatos se reiniciará automáticamente después de 10 segundos.

Si usted ha seguido esta guía de detección de problemas y aún así el problema persiste, o si el problema que está experimentado no se encuentra listado aquí, llame al Servicio de Atención al Cliente de LGE al 1-800-243-0000.

# ESPECIFICACIONES

## ESPECIFICACIONES

- Suministro de energía: 120V, 60 Hz AC solamente, interruptor de circuitos mínimo 15A
- Presión de agua: 20–120 psi (140–830 kPa)
- Tamaño (AxPxA): 23<sup>3</sup>/<sub>4</sub>" x 24<sup>5</sup>/<sub>8</sub>" x 33<sup>5</sup>/<sub>8</sub>" (603 mm x 625 mm x 854 mm)
- Temperatura de entrada de agua: 120°F (49°C)
- Peso: 90 lbs. (40.8 kg)

La apariencia y especificaciones pueden sufrir cambios sin previo aviso.

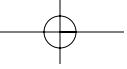

# NOTAS

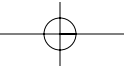
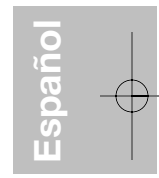
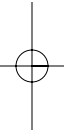

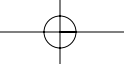

# NOTAS

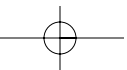
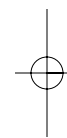
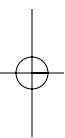

## LG ELECTRONICS, INC. GARANTÍA LIMITADA DEL LAVAPLATOS – EE.UU.



Si su lavaplatos LG llegara a tener defectos en los materiales o mano de obra bajo un uso normal durante el período de garantía establecido a continuación, vigente desde la fecha original de compra del producto, LG Electronics reemplazará las piezas defectuosas. Las piezas de reemplazo tendrán las mismas características y funciones de la pieza original. Las piezas de reemplazo tienen garantía durante el tiempo restante del período de garantía original. Esta garantía limitada solamente cubre al comprador original del producto y tiene vigencia sólo cuando se lo utilice en los EE.UU.

<b>PERÍODO DE GARANTÍA:</b>	
<b>Por el período de:</b>	<b>LG reemplazará:</b>
<b>Un año</b> desde la fecha de compra original	<b>Cualquier pieza</b> del lavaplatos que falle debido a un defecto de los materiales o mano de obra. Durante esta <b>garantía de un año</b> , LGE también ofrece, <b>en forma gratuita</b> , la mano de obra y trabajos en el lugar para reemplazar la pieza defectuosa.
<b>Dos años</b> desde la fecha de compra original	<b>Cualquier pieza del lavaplatos</b> (con excepción de las listadas abajo) que falle debido a un defecto de los materiales o mano de obra. Durante esta <b>garantía de piezas de dos años</b> , usted será responsable de cualquier clase de costos de mano de obra o trabajos en el lugar.
<b>Five years</b> desde la fecha de compra original	<b>El tablero de control electrónico y las bandejas del lavaplatos</b> que fallen debido a un defecto de los materiales o mano de obra. Durante esta <b>garantía de piezas de cinco años</b> , usted será responsable de cualquier clase de costos de mano de obra o trabajos en el lugar.
<b>Limitada de por vida</b>	<b>El revestimiento de la puerta y el tambor de acero inoxidable</b> (siempre y cuando sea propiedad del comprador original) que fallen debido a un defecto de los materiales o mano de obra. Durante esta <b>garantía de piezas limitada de por vida</b> , usted será responsable de cualquier clase de costos de mano de obra o trabajos en el lugar.

Las unidades de reemplazo y las piezas de reparación pueden ser nuevas o refabricadas. Las unidades de reemplazo y las piezas de repuesto están cubiertas por la garantía durante el tiempo restante del período de garantía de la unidad original.

**Ninguna otra garantía es aplicable a este producto. ESTA GARANTÍA REEMPLAZA CUALQUIER OTRA GARANTÍA, EXPRESA O IMPLÍCITA, INCLUYENDO, SIN LIMITACIÓN, CUALQUIER GARANTÍA DE COMERCIABILIDAD O APTITUD PARA UN OBJETIVO PARTICULAR. EN LA MEDIDA EN QUE CUALQUIER GARANTÍA IMPLÍCITA SEA REQUERIDA POR LA LEY, SE LIMITA EN DURACIÓN AL PERÍODO DE GARANTÍA EXPRESO ANTERIOR. NI EL FABRICANTE NI SU DISTRIBUIDOR EN LOS EE.UU. SERÁN RESPONSABLES DE DAÑOS INCIDENTALES, RESULTANTES, INDIRECTOS, ESPECIALES O PUNITIVOS DE CUALQUIER NATURALEZA, INCLUYENDO, SIN LIMITACIÓN, GANANCIAS O INGRESOS PERDIDOS, O CUALQUIER OTRO DAÑO EXPRESADO MEDIANTE CONTRATO, EXTRA CONTRACTUALMENTE O DE CUALQUIER OTRA FORMA.** Algunos estados y/o territorios no permiten la exclusión o limitación de daños o limitaciones incidentales o resultantes sobre el tiempo de duración de una garantía implícita, por lo tanto las exclusiones o limitaciones anteriores pueden no aplicarse en su caso. Este garantía otorga al comprador original derechos legales específicos y usted puede contar con otros derechos, que pueden variar de estado a estado o de territorio a territorio.

### **ESTA GARANTÍA LIMITADA NO SE APLICA A:**

1. Visitas a su domicilio para entregar o retirar piezas, instalar, instruir, reemplazar fusibles domésticos, conexión de cableados o cañerías o para corregir reparaciones no autorizadas.
2. Averías del producto durante fallas e interrupciones de energía o servicios eléctricos inadecuados.
3. Daños provocados por transporte o manipulación.
4. Daños al producto provocados por accidentes, alimañas, rayos, viento, incendio, inundaciones o fuerza mayor.
5. Daños provocados por tuberías de agua rotas o con pérdidas, tuberías congeladas, líneas de drenaje restringidas o suministro de agua inadecuada o interrumpida.
6. Daños provocados por suministro de aire inadecuado.
7. Daños provocados por utilizar el producto en una atmósfera corrosiva.
8. Reparaciones cuando su producto LG no se utiliza de una manera normal en una vivienda familiar única o cuando se utiliza sin respetar las instrucciones descritas en la Guía del Usuario del producto.
9. Daños provocados por accidentes, modificaciones, uso indebido, maltrato, o instalación inadecuada, reparación o mantenimiento. Las reparaciones inadecuadas incluyen el uso de piezas no aprobadas o especificadas por LG.
10. Mantenimiento normal como se describe en la Guía de Usuario, como limpieza o reemplazo de filtros, limpieza de serpentinas, etc.
11. Uso de accesorios o componentes no compatibles con este producto.
12. Productos con números de serie modificados o borrados.
13. Cambios en la apariencia del producto que no afecten el desempeño del mismo.
14. Incrementos en los costos de los servicios públicos y gastos adicionales de servicios públicos.

**El costo de la reparación o reemplazo bajo estas circunstancias excluidas quedará a cargo del consumidor.**

### **Información sobre registro de producto**

Número de modelo: \_\_\_\_\_

Número de serie: \_\_\_\_\_

Usted puede encontrar estos números en una etiqueta ubicada en el costado del lavaplatos.

Fecha de compra: \_\_\_\_\_

Nombre del vendedor: \_\_\_\_\_

### **PARA CONTACTAR A LG ELECTRONICS POR CORREO:**

LG Customer Interactive Center  
P. O. Box 240007  
201 James Record Road  
Huntsville, Alabama 35813  
ATTN: CIC

Español

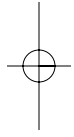
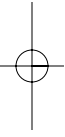
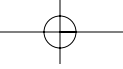

P/No. MFL30149780

